



ResMed

AirSense™ 10 AUTOSET

ELITE



User guide

English | Polski | Русский | Česky | Slovenčina | Magyar

Welcome

The AirSense™ 10 AutoSet™ and AirSense 10 Elite are ResMed's premium auto-adjusting pressure and Continuous Positive Airway Pressure (CPAP) devices.

WARNING

- Read this entire guide before using the device.
- Use the device according to the intended use provided in this guide.
- The advice provided by your prescribing doctor should be followed ahead of the information provided in this guide.

Indications for use

AirSense 10 AutoSet

The AirSense 10 AutoSet self-adjusting device is indicated for the treatment of obstructive sleep apnoea (OSA) in patients weighing more than 30 kg. It is intended for home and hospital use.

The humidifier is intended for single patient use in the home environment and re-use in a hospital/institutional environment.

AirSense 10 Elite

The AirSense 10 Elite device is indicated for the treatment of obstructive sleep apnoea (OSA) in patients weighing more than 30 kg. It is intended for home and hospital use.

The humidifier is intended for single patient use in the home environment and re-use in a hospital/institutional environment.

Clinical benefits

The clinical benefit of CPAP therapy is a reduction in apnoeas, hypopnoeas and sleepiness, as well as improved quality of life.

The clinical benefit of humidification is the reduction of positive airway pressure related side effects.

Contraindications

Positive airway pressure therapy may be contraindicated in some patients with the following pre-existing conditions:

- severe bullous lung disease
- pneumothorax
- pathologically low blood pressure
- dehydration
- cerebrospinal fluid leak, recent cranial surgery, or trauma.

Adverse effects

You should report unusual chest pain, severe headache, or increased breathlessness to your prescribing physician. An acute upper respiratory tract infection may require temporary discontinuation of treatment.

The following side effects may arise during the course of therapy with the device:

- drying of the nose, mouth, or throat
- nosebleed
- bloating
- ear or sinus discomfort
- eye irritation
- skin rashes.

At a glance

The AirSense 10 includes the following:

- Device
- HumidAir™ humidifier (if supplied)
- Air tubing
- Power supply unit
- Travel bag
- SD card (not available in all devices).

Contact your care provider for a range of accessories available for use with the device including:

- Air tubing (heated and non-heated): ClimateLineAir™, SlimLine™, ClimateLineAir Oxy, Standard
- Side cover for use without the humidifier
- Filter: Hypoallergenic filter, standard filter
- Air10™ DC/DC converter
- SD card reader
- Air10 oximeter adapter
- Air10 USB adapter
- Power Station II
- Air10 tubing elbow.

About your device

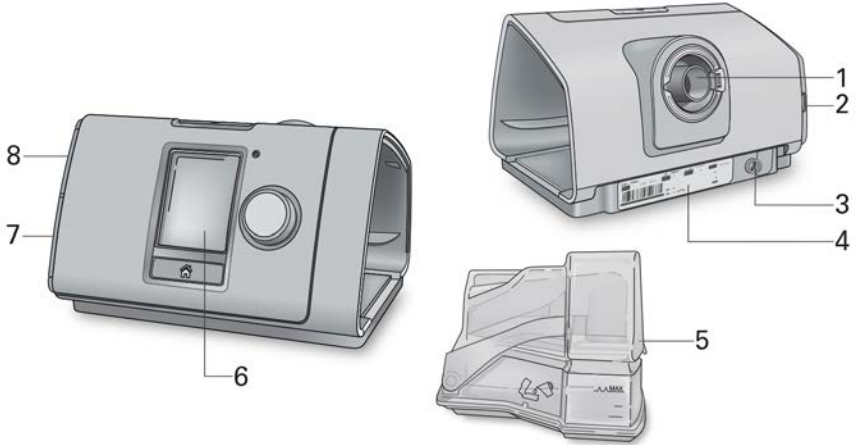

- 1 Air outlet
- 2 Air filter cover
- 3 Power inlet
- 4 Serial number and device number

- 5 HumidAir humidifier
- 6 Screen
- 7 Adapter cover
- 8 SD card cover

About the control panel



Start/Stop button



Dial



Home button

Press to start/stop therapy.

Press and hold for three seconds to enter power save mode.

Turn to navigate the menu and press to select an option. Turn to adjust a selected option and press to save your change.

Press to return to the Home screen.

Different icons may be displayed on the screen at different times including:



Ramp Time



Wireless signal strength (green)



Ramp Time Auto



Wireless transfer not enabled (grey)



Humidity



No wireless connection



Humidifier warming



Airplane Mode



Humidifier cooling

Setup

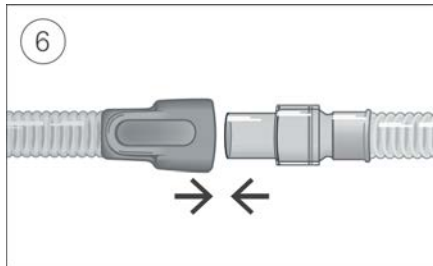
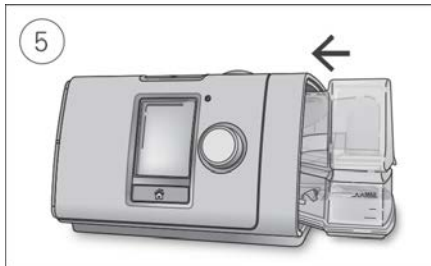
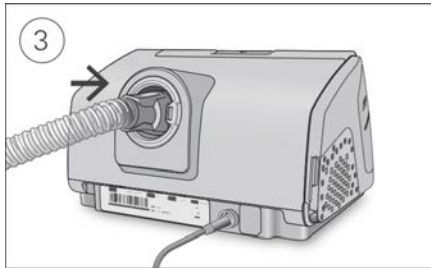
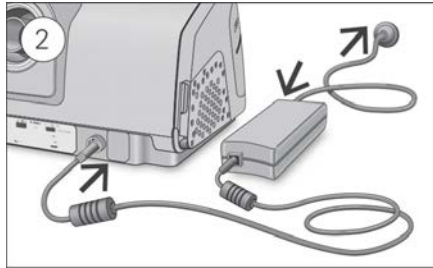

CAUTION

Do not overfill the humidifier as water may enter the device and air tubing.

1. Place the device on a stable level surface.
2. Plug the power connector into the rear of the device. Connect one end of the power cord into the power supply unit and the other end into the power outlet.
3. Connect the air tubing firmly to the air outlet located on the rear of the device.
4. Open the humidifier and fill it with water up to the maximum water level mark. Do not fill the humidifier with hot water.
5. Close the humidifier and insert it into the side of the device.
6. Connect the free end of the air tubing firmly onto the assembled mask. See the mask user guide for detailed information.

Recommended masks are available on www.resmed.com.

Starting therapy

1. Fit your mask.
2. Press Start/Stop or breathe normally if SmartStart™ is enabled.

You will know that therapy is on when the **Sleep Report** screen is displayed.



The current treatment pressure is shown in green.

During ramp time the pressure is gradually increasing and you will see a spinning circle. Once the prescribed treatment pressure is reached, the entire circle will be green.

The screen will go black automatically after a short period of time. You can press Home or the dial to turn it back on. If power is interrupted during therapy, the device will automatically restart therapy when power is restored.

The AirSense 10 device has a light sensor that adjusts the screen brightness based on the light in the room.

Stopping therapy



1. Remove your mask.
2. Press Start/Stop or if SmartStart is enabled, therapy will stop automatically after a few seconds.

The **Sleep Report** now gives you a summary of your therapy session.





Usage hours—Indicates the number of hours of therapy you received last session.

Mask Seal—Indicates how well your mask sealed:

-  Good mask seal.
-  Needs adjusting, see Mask Fit.

Humidifier—Indicates if your humidifier is working properly:

-  Humidifier working.
-  Humidifier might be faulty, contact your care provider.

If set by your care provider, you will also see:

Events per hour—Indicates the number of apnoeas and hypopnoeas experienced per hour.

More Info—Turn the dial to scroll down to view more detailed usage data.

Power save mode

Your AirSense 10 device records your therapy data. In order to allow it to transmit the data to your care provider, you should not unplug the device. However, you can put it into power save mode to save electricity.

To enter power save mode:

- Press and hold Start/Stop for three seconds.
The screen goes black.

To exit power save mode:

- Press Start/Stop once.
The Home screen is displayed.

My Options

Your AirSense 10 device has been set up for your needs by your care provider, but you may find you want to make small adjustments to make your therapy more comfortable.

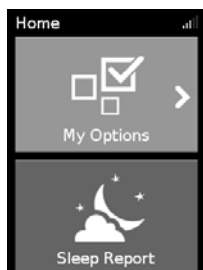

Highlight **My Options** and press the dial to see your current settings. From here, you can personalise your options.

Ramp Time

Designed to make the beginning of therapy more comfortable, Ramp Time is the period during which the pressure increases from a low start pressure to the prescribed treatment pressure.

You can set your Ramp Time to Off, 5 to 45 minutes or Auto. When Ramp Time is set to **Auto**, the device will detect when you have fallen asleep and then automatically rise to the prescribed treatment pressure.



To adjust Ramp Time:

1. In **My Options**, turn the dial to highlight **Ramp Time** and then press the dial.
2. Turn the dial to adjust the ramp time to your preferred setting and press the dial to save the change.

Humidity Level

The humidifier moistens the air and is designed to make therapy more comfortable. If you are getting a dry nose or mouth, turn up the humidity. If you are getting any moisture in your mask, turn down the humidity.

You can set the Humidity Level to Off or between 1 and 8, where 1 is the lowest humidity setting and 8 is the highest humidity setting.

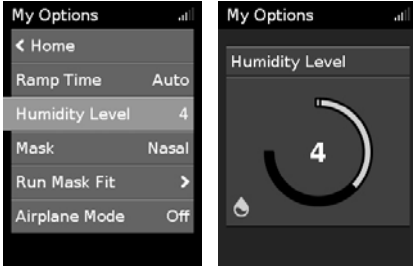

To adjust the Humidity Level:

1. In **My Options**, turn the dial to highlight **Humidity Level** and then press the dial.
2. Turn the dial to adjust the humidity level and press the dial to save the change.

If you continue to get a dry nose or mouth, or moisture in your mask, consider using ClimateLineAir heated air tubing. ClimateLineAir together with Climate Control delivers more comfortable therapy.

Mask Fit

Mask Fit is designed to help you assess and identify possible air leaks around your mask.



To check Mask Fit:

1. Fit the mask as described in the mask user guide.
2. In **My Options**, turn the dial to highlight **Run Mask Fit** and then press the dial.
The device starts blowing air.
3. Adjust the mask, mask cushion and headgear until you get a **Good** result.

To stop Mask Fit, press the dial or Start/Stop. If you are unable to get a good mask seal, talk to your care provider.

More options

There are some more options on your device which you can personalise.

Pressure Relief* When Pressure Relief is enabled, you may find it easier to breathe out. This can help you get used to therapy.

SmartStart* When SmartStart is enabled, therapy starts automatically when you breathe into your mask. When you remove your mask, it stops automatically after a few seconds.

*When enabled by your care provider.

Caring for your device

It is important that you regularly clean your AirSense 10 device to make sure you receive optimal therapy. The following sections will help you with disassembling, cleaning, checking and reassembling your device.

WARNING

Regularly clean your tubing assembly, humidifier and mask to receive optimal therapy and to prevent the growth of germs that can adversely affect your health.

Disassembling

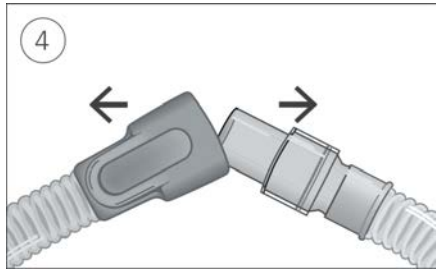
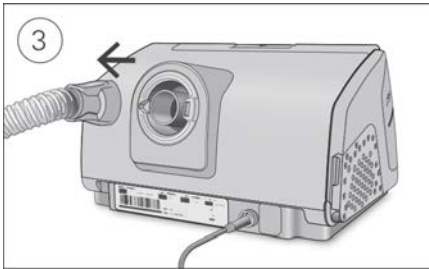
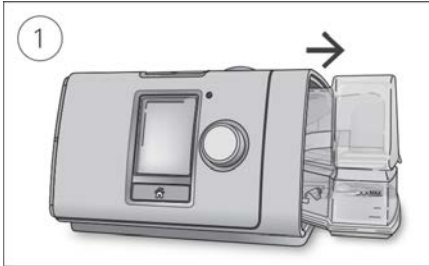

1. Hold the humidifier at the top and bottom, press it gently and pull it away from the device.
2. Open the humidifier and discard any remaining water.
3. Hold the cuff of the air tubing and gently pull it away from the device.
4. Hold both the cuff of the air tubing and the swivel of the mask, then gently pull apart.

Cleaning

You should clean the device weekly as described. Refer to the mask user guide for detailed instructions on cleaning your mask.

1. Wash the humidifier and air tubing in warm water using mild detergent.
2. Rinse the humidifier and air tubing thoroughly and allow to dry out of direct sunlight and/or heat.
3. Wipe the exterior of the device with a dry cloth.

Notes:

- The humidifier may be washed in a dishwasher on the delicate or glassware cycle (top shelf only). It should not be washed at temperatures higher than 65°C.
- Do not wash the air tubing in a dishwasher or washing machine.
- Empty the humidifier daily and wipe it thoroughly with a clean, disposable cloth. Allow to dry out of direct sunlight and/or heat.

Checking

You should regularly check the humidifier, air tubing and the air filter for any damage.

1. Check the humidifier:
 - Replace it if it is leaking or has become cracked, cloudy or pitted.
 - Replace it if the seal is cracked or torn.
 - Remove any white powder deposits using a solution of one part household vinegar to 10 parts water.
2. Check the air tubing and replace it if there are any holes, tears or cracks.
3. Check the air filter and replace it at least every six months. Replace more often if there are any holes or blockages by dirt or dust.

To replace the air filter:

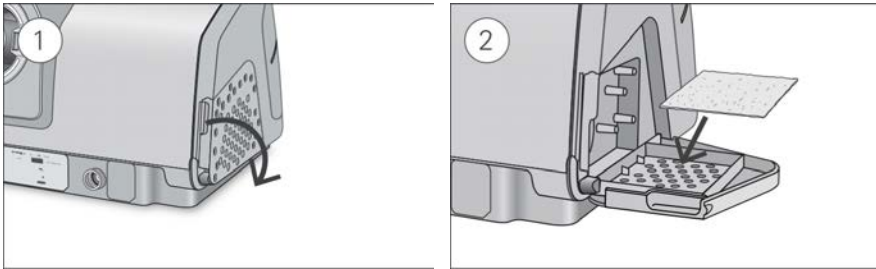

1. Open the air filter cover and remove the old air filter.
The air filter is not washable or reusable.
2. Place a new air filter onto the air filter cover and then close it.
Make sure the air filter is fitted at all times to prevent water and dust from entering the device.

Reassembling

When the humidifier and air tubing are dry, you can reassemble the parts.

1. Connect the air tubing firmly to the air outlet located on the rear of the device.
2. Open the humidifier and fill it with room temperature water up to the maximum water level mark.
3. Close the humidifier and insert it into the side of the device.
4. Connect the free end of the air tubing firmly onto the assembled mask.

Therapy data

Your AirSense 10 device records your therapy data for you and your care provider so they can view and make changes to your therapy if required. The data is recorded and then transferred to your care provider wirelessly, if a wireless network is available, or via an SD card.

Data transmission

Your AirSense 10 device has the capability of wireless communication so that your therapy data can be transmitted to your care provider to improve the quality of your treatment. This is an optional feature that will only be available if you choose to benefit from it and if a wireless network is available. It also allows your care provider to update your therapy settings in a more timely manner or upgrade your device software to ensure you receive the best therapy possible.

The data is usually transmitted after therapy has stopped. In order to make sure that your data is transferred, leave your device connected to the mains power at all times and make sure that it is not in Airplane Mode.

Notes:

- Therapy data might not be transmitted if you use it outside of the country or region of purchase.
- Wireless communication depends on network availability.
- Devices with wireless communication might not be available in all regions.

SD card

An alternative way for your therapy data to be transferred to your care provider is via the SD card. Your care provider may ask you to send the SD card by mail or to bring it in. When instructed by your care provider, remove the SD card.

Do not remove the SD card from the device when the SD light is flashing, because data is being written to the card.

To remove the SD card:

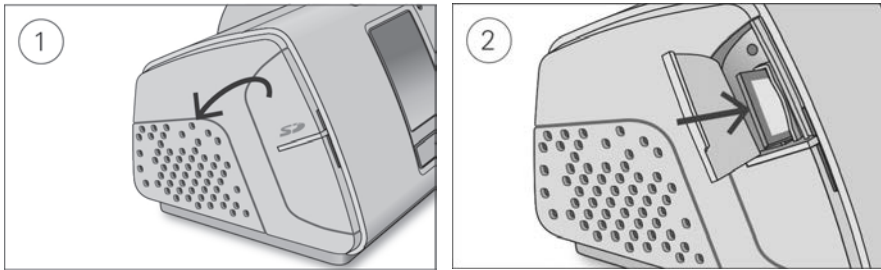

1. Open the SD card cover.
2. Push in the SD card to release it. Remove the SD card from the device.
Place the SD card in the protective folder and send it back to your care provider.

For more information on the SD card refer to the SD card protective folder provided with your device.

Note: The SD card should not be used for any other purpose.

Travelling

You can take your AirSense 10 device with you wherever you go. Just keep the following in mind:

- Use the travel bag provided to prevent damage to the device.
- Empty the humidifier and pack it separately in the travel bag.
- Make sure you have the appropriate power cord for the region you are travelling to. For information on purchasing, contact your care provider.
- If you are using an external battery, you should turn off the humidifier in order to maximise the life of your battery. Do this by turning the **Humidity Level** to Off.

Travelling by plane

Your AirSense 10 device may be taken on board as carry-on luggage. Medical devices do not count toward your carry-on luggage limit.

You can use your AirSense 10 device on a plane as it meets the Federal Aviation Administration (FAA) requirements. Air travel compliance letters can be downloaded and printed from www.resmed.com.

When using the device on a plane:

- Make sure the humidifier is completely empty and inserted into your device. The device will not work without the humidifier inserted.
- Turn on **Airplane Mode**.

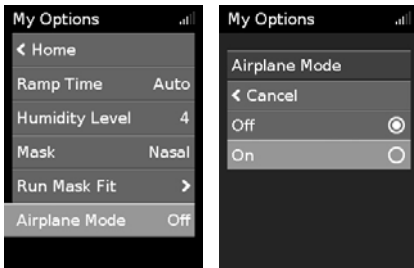

To turn on Airplane Mode:

1. In **My Options**, turn the dial to highlight **Airplane Mode** and then press the dial.
2. Turn the dial to select **On** and then press the dial to save the change.
The Airplane Mode icon ✈️ is displayed at the top right of the screen.

CAUTION



Do not use the device with water in the humidifier on a plane due to the risk of inhalation of water during turbulence.

Troubleshooting

If you have any problems, have a look at the following troubleshooting topics. If you are not able to fix the problem, contact your care provider or ResMed. Do not try to open the device.



General troubleshooting

Problem/possible cause	Solution
Air is leaking from around my mask Mask may be fitted incorrectly.	Make sure your mask is fitted correctly. See your mask user guide for fitting instructions or use the Mask Fit function to check your mask fit and seal.
I am getting a dry or blocked nose Humidity level may be set too low.	Adjust the Humidity Level. If you have ClimateLineAir heated air tubing, see the ClimateLineAir user guide.
I am getting droplets of water on my nose, in the mask and air tubing Humidity level may be set too high.	Adjust the Humidity Level. If you have ClimateLineAir heated air tubing, see the ClimateLineAir user guide.
My mouth is very dry and uncomfortable Air may be escaping through your mouth.	Increase the Humidity Level. You may need a chin strap to keep your mouth closed or a full face mask.
Air pressure in my mask seems too high (it feels like I am getting too much air) Ramp may be turned off.	Use the Ramp Time option.
Air pressure in my mask seems too low (it feels like I am not getting enough air) Ramp may be in progress.	Wait for air pressure to build up or turn Ramp Time off.
My screen is black Backlight on the screen may have turned off. It turns off automatically after a short period of time. Power may not be connected.	Press Home or the dial to turn it back on. Connect the power supply and make sure the plug is fully inserted.
I have stopped therapy, but the device is still blowing air Device is cooling down.	Device blows a small amount of air in order to avoid condensation in the air tubing. It will stop automatically after 30 minutes.

Problem/possible cause	Solution
My humidifier is leaking	
Humidifier may not be assembled correctly.	Check for damage and reassemble the humidifier correctly.
Humidifier may be damaged or cracked.	Contact your care provider for a replacement.
My therapy data has not been sent to my care provider	
Wireless coverage may be poor.	Make sure that the device is placed where there is coverage (ie, on your bedside table, not in a drawer or on the floor). The Wireless signal strength icon  indicates good coverage when all bars are displayed, and poor coverage when fewer bars are displayed.
The No wireless connection icon  is displayed on the top right of the screen. no wireless network available.	Make sure that the device is placed where there is coverage (ie, on your bedside table, not in a drawer or on the floor). If instructed to do so, send the SD card to your care provider. The SD card also contains your therapy data.
Device may be in Airplane Mode.	Turn off Airplane Mode, see Travelling by plane.
Data transfer is not enabled for your device.	Talk to your care provider about your settings.
My screen and buttons are flashing	
Software upgrade is in progress.	Software upgrade takes approximately 10 minutes to complete.

Device messages

Device message/possible cause	Solution
High leak detected, check your water tub, tub seal or side cover	
Humidifier may not be inserted properly.	Make sure the humidifier is correctly inserted.
Humidifier seal may not be inserted properly.	Open the humidifier and make sure that the seal is correctly inserted.
High leak detected, connect your tubing	
Air tubing may not be connected properly.	Make sure the air tubing is firmly connected at both ends.
Mask may be fitted incorrectly.	Make sure your mask is fitted correctly. See your mask user guide for fitting instructions or use the Mask Fit function to check your mask fit and seal.
Tubing blocked, check your tubing	
Air tubing may be blocked.	Check the air tubing and remove any blockages. Press the dial to clear the message and then press Start/Stop to restart the device.
SD card error, remove your card and press Start to begin therapy	
SD card may not be inserted correctly.	Remove and reinsert the SD card.

Device message/possible cause	Solution
Read only card, please remove, unlock and re-insert SD card	
SD card switch may be in the lock (read-only) position.	Move the switch on the SD Card from the lock position  to the unlock position  and then re-insert it.
System fault, refer to user guide, Error 004	
Device may have been left in a hot environment.	Allow to cool before re-use. Disconnect the power supply and then reconnect it to restart the device.
Air filter may be blocked.	Check the air filter and replace it if there are any blockages. Disconnect the power supply and then reconnect it to restart the device.
Air tubing may be blocked.	Check the air tubing and remove any blockages. Press the dial to clear the message and then press Start/Stop to restart the device.
There may be water in the air tubing.	Empty the water from the air tubing. Disconnect the power supply and then reconnect it to restart the device.
All other error messages, for example, System fault, refer to user guide, Error 0XX	
An unrecoverable error has occurred on the device.	Contact your care provider. Do not open the device.

Reassembling parts

Some parts of your device are designed to easily come off in order to avoid damage to the parts or the device. You can easily reassemble them as described below.

To insert the humidifier seal:

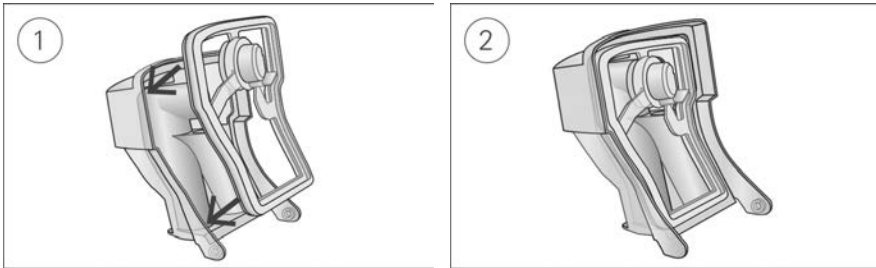

1. Place the seal into the lid.
2. Press down along all edges of the seal until it is firmly in place.

To reassemble the humidifier lid:

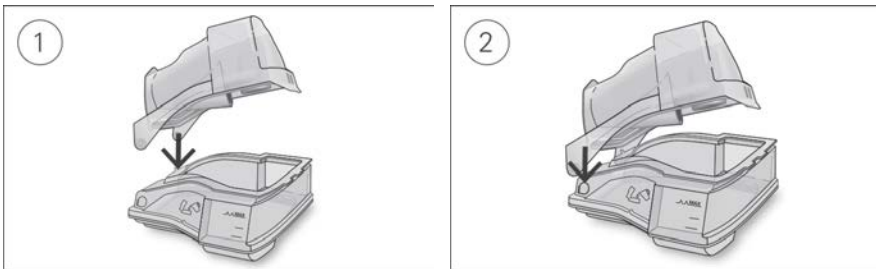

1. Insert one side of the lid into the pivot hole of the base.
2. Slide the other side down the ridge until it clicks into place.

WARNING

- Make sure that you arrange the air tubing so that it will not twist around the head or neck.
- Regularly inspect power cords, cables, and power supply for damage or signs of wear. Discontinue use and replace if damaged.
- Keep the power cord away from hot surfaces.
- If you notice any unexplained changes in the performance of the device, if it is making unusual sounds, if the device or the power supply are dropped or mishandled, or if the enclosure is broken, discontinue use and contact your care provider or your ResMed Service Centre.
- Do not open or modify the device. There are no user serviceable parts inside. Repairs and servicing should only be performed by an authorised ResMed service agent.
- Beware of electrocution. Do not immerse the device, power supply or power cord in water. If liquids are spilled into or onto the device, unplug the device and let the parts dry. Always unplug the device before cleaning and make sure that all parts are dry before plugging it back in.

- Supplemental oxygen must not be used while smoking or in the presence of an open flame.
- Always make sure that the device is turned on and airflow generated before the oxygen supply is turned on. Always turn the oxygen supply off before the device is turned off, so that unused oxygen does not accumulate within the device enclosure and create a risk of fire.
- Do not perform any maintenance tasks while the device is in operation.
- The device should not be used adjacent to or stacked with other equipment. If adjacent or stacked use is necessary, the device should be observed to verify normal operation in the configuration in which it will be used.
- The use of accessories other than those specified for the device is not recommended. They may result in increased emissions or decreased immunity of the device.
- Regularly check the antibacterial filter for signs of moisture or other contaminants, particularly during nebulization or humidification. Failure to do so could result in increased breathing system resistance.

CAUTION

- Use only ResMed parts and accessories with the device. Non-ResMed parts may reduce the effectiveness of the treatment and/or damage the device.
- Use only vented masks recommended by ResMed or by the prescribing doctor with this device. Fitting the mask without the device blowing air can result in rebreathing of exhaled air. Make sure that the mask vent holes are kept clear and unblocked to maintain the flow of the fresh air into the mask.
- Be careful not to place the device where it can be bumped or where someone is likely to trip over the power cord.
- Blocking the air tubing and/or air inlet of the device while in operation could lead to overheating of the device.
- Keep the area around the device dry, clean and clear of anything (eg, clothes or bedding) that could block the air inlet or cover the power supply unit.
- Do not place the device on its side as water might get into the device.
- Incorrect system setup may result in incorrect mask pressure reading. Ensure the system is correctly set up.
- Do not use bleach, chlorine, alcohol, or aromatic-based solutions, moisturising or antibacterial soaps or scented oils to clean the device, the humidifier or air tubing. These solutions may cause damage or affect the humidifier performance and reduce the life of the products. Exposure to smoke, including cigarette, cigar or pipe smoke, as well as ozone or other gases, may damage the device. Damage caused by any of the foregoing, will not be covered by ResMed's limited warranty.
- If you use the humidifier, always place the device on a level surface lower than your head to prevent the mask and air tubing from filling with water.
- Leave the humidifier to cool for ten minutes before handling to allow the water to cool and to make sure that the humidifier is not too hot to touch.
- Make sure that the humidifier is empty before transporting the device.

Note: For any serious incidents that occur in relation to this device, these should be reported to ResMed and the competent authority in your country.

Technical specifications

Units are expressed in cm H₂O and hPa. 1 cm H₂O is equal to 0.98 hPa.

90W power supply unit

AC input range:	100–240V, 50–60Hz 1.0–1.5A, Class II 115V, 400Hz 1.5A, Class II (nominal for aircraft use)
DC output:	24V  3.75A
Typical power consumption:	53W (57VA)
Peak power consumption:	104W (108VA)

Environmental conditions

Operating temperature:	+5°C to +35°C Note: The air flow for breathing produced by this therapy device can be higher than the temperature of the room. Under extreme ambient temperature conditions (40°C) the device remains safe.
Operating humidity:	10 to 95% relative humidity, non-condensing
Operating altitude:	Sea level to 2,591 m; air pressure range 1013 hPa to 738 hPa
Storage and transport temperature:	-20°C to +60°C
Storage and transport humidity:	5 to 95% relative humidity, non-condensing

Electromagnetic compatibility

The AirSense 10 complies with all applicable electromagnetic compatibility requirements (EMC) according to IEC 60601-1-2:2014, for residential, commercial and light industry environments. It is recommended that mobile communication devices are kept at least 1 m away from the device.

Information regarding the electromagnetic emissions and immunity of this ResMed device can be found on www.resmed.com/downloads/devices

Classification: EN60601-1:2006/A1:2013

Class II (double insulation), Type BF, Ingress protection IP22.

Sensors

Pressure sensor:	Internally located at device outlet, analog gauge pressure type, 0 to 40 cm H ₂ O (0 to 40 hPa)
Flow sensor:	Internally located at device inlet, digital mass flow type, -70 to +180 L/min

Maximum single fault steady pressure

Device will shut down in the presence of a single fault if the steady state pressure exceeds: 30 cm H₂O (30 hPa) for more than 6 sec or 40 cm H₂O (40 hPa) for more than 1 sec.

Sound

Pressure level measured according to ISO 80601-2-70:2015 (CPAP mode):

SlimLine:	25 dBA with uncertainty of 2 dBA
Standard:	25 dBA with uncertainty of 2 dBA
SlimLine or Standard and humidification:	27 dBA with uncertainty of 2 dBA

Power level measured according to ISO 80601-2-70:2015 (CPAP mode):

SlimLine:	33 dBA with uncertainty of 2 dBA
Standard:	33 dBA with uncertainty of 2 dBA
SlimLine or Standard and humidification:	35 dBA with uncertainty of 2 dBA

Declared dual-number noise emission values in accordance with ISO 4871:1996.



Physical - device and humidifier	
Dimensions (H x W x D):	116 mm x 255 mm x 150 mm
Air outlet (complies with ISO 5356-1:2015):	22 mm
Weight (device and cleanable humidifier):	1248 g
Housing construction:	Flame retardant engineering thermoplastic
Water capacity:	To maximum fill line 380 mL
Cleanable humidifier - material:	Injection moulded plastic, stainless steel and silicone seal

Temperature	
Maximum heater plate:	68°C
Cut-out:	74°C
Maximum gas temperature:	≤ 41°C

Air filter	
Standard:	Material: Polyester non woven fibre Average arrestance: >75% for ~7 micron dust
Hypoallergenic:	Material: Acrylic and polypropylene fibres in a polypropylene carrier Efficiency: >98% for ~7-8 micron dust; >80% for ~0.5 micron dust

Aircraft use
ResMed confirms that device meets the Federal Aviation Administration (FAA) requirements (RTCA/DO-160, section 21, category M) for all phases of air travel.

Wireless module	
Technology used:	4G, 3G, 2G
It is recommended that the device is a minimum distance of 0.8" (2 cm) from the body during operation. Not applicable to masks, tubes or accessories. Technology may not be available in all regions.	

Declaration of Conformity (DoC to the Radio Equipment Directive) 
ResMed declares that the AirSense 10 device (models 370xx or 371xx) is in compliance with the essential requirements and other relevant provisions of Directive 2014/53/EU (RED). A copy of the Declaration of Conformity (DoC) can be found on Resmed.com/productsupport
The 2G radio equipment operates with the following frequency bands and maximum radio-frequency power:
GSM 850/900: 35dBm
GSM 1800/1900: 32dBm
The 4G device can be used in all European countries without any restrictions.
All ResMed devices are classified as medical devices under the Medical Device Directive. Any labelling of the product and printed material, showing 0123, relates to the Council Directive 93/42/EEC including the Medical Device Directive amendment (2007/47/EC).

Operating pressure range	
AutoSet, CPAP:	4 to 20 cm H ₂ O (4 to 20 hPa)

Supplemental oxygen	
Maximum flow:	4 L/min

Pneumatic flow path

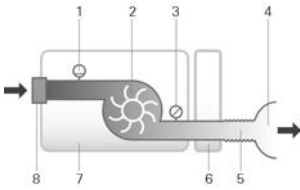

1. Flow sensor
2. Blower
3. Pressure sensor
4. Mask
5. Air tubing
6. Humidifier
7. Device
8. Inlet filter

Design life

Device, power supply unit:	5 years
Cleanable humidifier:	2.5 years
Air tubing:	6 months

General

The patient is an intended operator.

Humidifier performance

Mask Pressure cm H ₂ O (hPa)	RH output % at 17°C ambient temperature	RH output % at 22°C ambient temperature	Nominal system output AH ¹ , BTPS ²	
	Setting 4	Setting 8	Setting 4	Setting 8
4	85	100	6	>10
10	85	100	6	>10
20	85	90	6	>10

¹ AH - Absolute Humidity in mg/L

² BTPS - Body Temperature Pressure Saturated

Air tubing

Air tubing	Material	Length	Inner diameter
ClimateLineAir	Flexible plastic and electrical components	2 m	15 mm
ClimateLineAir Oxy	Flexible plastic and electrical components	1.9 m	19 mm
SlimLine	Flexible plastic	1.8 m	15 mm
Standard	Flexible plastic	2 m	19 mm

Heated air tubing temperature cut-out: ≤ 41°C

Notes:

- The manufacturer reserves the right to change these specifications without notice.
- The electrical connector end of the heated air tubing is only compatible with the air outlet at the device end and should not be fitted to the mask.
- Do not use electrically conductive or antistatic air tubing.
- The temperature and relative humidity settings displayed are not measured values.

Displayed values

Value	Range	Display resolution
Pressure sensor at air outlet:		
Mask pressure	4–20 cm H ₂ O (4–20 hPa)	0.1 cm H ₂ O (0.1 hPa)
Flow derived values:		
Leak	0–120 L/min	1 L/min

Value	Accuracy
Pressure measurement ¹ :	
Mask pressure ²	$\pm[0.5 \text{ cm H}_2\text{O} (0.5 \text{ hPa}) + 4\% \text{ of measured value}]$
Flow and flow derived values ¹ :	
Flow	$\pm 6 \text{ L/min}$ or 10% of reading, whichever is greater, at 0 to 150 L/min positive flow
Leak ²	$\pm 12 \text{ L/min}$ or 20% of reading, whichever is greater, 0 to 60 L/min

¹ Results are expressed as STPD (Standard Temperature and Pressure, Dry).

² Accuracy may be reduced by the presence of leaks, supplemental oxygen, tidal volumes <100 mL or minute ventilation <3 L/min.

³ Measurement accuracy verified as per EN ISO 10651-6:2009 for Home Care Ventilatory Support Devices (Figure 101 and Table 101) using nominal ResMed mask vent flows.

Measurement system uncertainties

In accordance with ISO 80601-2-70:2015 the measurement uncertainty of the manufacturer's test equipment is:

For measures of flow	$\pm 1.5 \text{ L/min}$ or $\pm 2.7\%$ of reading (whichever is greater)
For measures of volume (< 100 mL)	$\pm 5 \text{ mL}$ or 6% of reading (whichever is greater)
For measures of volume ($\geq 100 \text{ mL}$)	$\pm 20 \text{ mL}$ or 3% of reading (whichever is greater)
For measures of static pressure	$\pm 0.15 \text{ cm H}_2\text{O} (\text{hPa})$
For measures of dynamic pressure	$\pm 0.27 \text{ cm H}_2\text{O} (\text{hPa})$
For measures of time	$\pm 10 \text{ ms}$

Note: ISO 80601-2-70:2015 stated accuracies and test results provided in this manual for these items already include the relevant measurement uncertainty from the table above.

Pressure accuracy

Maximum static pressure variation at 10 cm H₂O (10 hPa) according to ISO 80601-2-70:2015

	Standard air tubing	SlimLine air tubing
Without humidification	$\pm 0.5 \text{ cm H}_2\text{O} (\pm 0.5 \text{ hPa})$	$\pm 0.5 \text{ cm H}_2\text{O} (\pm 0.5 \text{ hPa})$
With humidification	$\pm 0.5 \text{ cm H}_2\text{O} (\pm 0.5 \text{ hPa})$	$\pm 0.5 \text{ cm H}_2\text{O} (\pm 0.5 \text{ hPa})$

Maximum dynamic pressure variation according to ISO 80601-2-70:2015

Device without humidification and Standard air tubing / Device with humidification and Standard air tubing

Pressure [cm H ₂ O (hPa)]	10 BPM	15 BPM	20 BPM
4	0.5 / 0.5	0.5 / 0.5	0.8 / 0.8
8	0.5 / 0.5	0.5 / 0.5	0.8 / 0.8
12	0.5 / 0.5	0.5 / 0.5	0.8 / 0.8
16	0.5 / 0.5	0.5 / 0.5	0.8 / 0.8
20	0.5 / 0.5	0.5 / 0.5	0.8 / 0.8

Device without humidification and SlimLine air tubing / Device with humidification and SlimLine air tubing

Pressure [cm H ₂ O (hPa)]	10 BPM	15 BPM	20 BPM
4	0.5 / 0.5	0.5 / 0.5	0.8 / 0.8
8	0.5 / 0.5	0.5 / 0.5	0.8 / 0.8
12	0.5 / 0.5	0.5 / 0.5	0.8 / 0.8
16	0.5 / 0.5	0.5 / 0.5	0.8 / 0.8
20	0.5 / 0.5	0.5 / 0.5	0.8 / 0.8

Flow (maximum) at set pressures

The following are measured accordingly to ISO 80601-2-70:2015 at the end of the specified air tubing:

Pressure	AirSense 10 and Standard	AirSense 10, humidification and Standard	AirSense 10 and SlimLine	AirSense 10, humidification and ClimateLineAir
cm H ₂ O (hPa)	L/min	L/min	L/min	L/min
4	180	143	162	151
8	168	135	151	142
12	157	136	140	135
16	144	134	128	121
20	131	123	117	109

Resistance to flow

The table illustrates the resistance to flow of the air tubing:

Air tubing	At flow (L/min) with pressure of 20 cm H ₂ O	Resistance to flow (cm H ₂ O/L/min)	
		Air tubing with tubing elbow	Air tubing only
Standard	30	0.006	0.005
	15	0.005	0.004
SlimLine	30	0.008	0.007
	15	0.006	0.006
ClimateLineAir	30	-	0.011
	15	-	0.008
ClimateLineAir Oxy	30	-	0.004
	15	-	0.002

Compliance

The table illustrates the compliance of the air tubing:

Air tubing	Compliance (cm H ₂ O/L/min) with pressure of 60 cm H ₂ O	
	Air tubing with tubing elbow	Air tubing only
Standard	1.074	1.056
SlimLine	0.467	0.454
ClimateLineAir	-	0.482
ClimateLineAir Oxy	-	0.729

Symbols

The following symbols may appear on the product or packaging.

Read instructions before use. Indicates a warning or caution. Follow instructions before use. Manufacturer. European Authorised Representative. Batch code. Catalogue number. Serial number. Device number. On / Off. Device weight. Protected against finger sized objects and against dripping water when tilted up to 15 degrees from specified orientation. Direct current. Type BF applied part. Class II equipment. Humidity limitation. Temperature limitation. Non-ionising radiation. China pollution control logo 1. China pollution control logo 2. **Rx Only** Prescription only (In the US, Federal law restricts these devices to sale by or on the order of a physician). Maximum water level. Use distilled water only. Operating altitude. Atmospheric pressure limitation. Complies with RTCA DO-160 section 21, category M. Date of manufacture. Alarm inhibit. Importer. Medical device.

See symbols glossary at [ResMed.com/symbols](https://www.resmed.com/symbols).



Environmental information

This device should be disposed of separately, not as unsorted municipal waste. To dispose of your device, you should use appropriate collection, reuse and recycling systems available in your region. The use of these collection, reuse and recycling systems is designed to reduce pressure on natural resources and prevent hazardous substances from damaging the environment.

If you need information on these disposal systems, please contact your local waste administration. The crossed-bin symbol invites you to use these disposal systems. If you require information on collection and disposal of your ResMed device please contact your ResMed office, local distributor or go to [ResMed.com/environment](https://www.resmed.com/environment).

Servicing

The AirSense 10 device is intended to provide safe and reliable operation when operated in accordance with the instructions provided by ResMed. ResMed recommends that the AirSense 10 device be inspected and serviced by an authorised ResMed Service Centre if there is any sign of wear or concern with device function. Otherwise, service and inspection of the products generally should not be required during their design life.

Limited warranty

ResMed Pty Ltd (hereafter 'ResMed') warrants that your ResMed product shall be free from defects in material and workmanship from the date of purchase for the period specified below.

Product	Warranty period
<ul style="list-style-type: none"> Mask systems (including mask frame, cushion, headgear and tubing)—excluding single-use devices Accessories—excluding single-use devices Flex-type finger pulse sensors Humidifier water tubs 	90 days

Product	Warranty period
<ul style="list-style-type: none"> • Batteries for use in ResMed internal and external battery systems 	6 months
<ul style="list-style-type: none"> • Clip-type finger pulse sensors • CPAP and bilevel device data modules • Oximeters and CPAP and bilevel device oximeter adapters • Humidifiers and humidifier cleanable water tubs • Titration control devices 	1 year
<ul style="list-style-type: none"> • CPAP, bilevel and ventilation devices (including external power supply units) • Battery accessories • Portable diagnostic/screening devices 	2 years

This warranty is only available to the initial consumer. It is not transferable.

During the warranty period, if the product fails under conditions of normal use, ResMed will repair or replace, at its option, the defective product or any of its components.

This limited warranty does not cover: a) any damage caused as a result of improper use, abuse, modification or alteration of the product; b) repairs carried out by any service organization that has not been expressly authorized by ResMed to perform such repairs; c) any damage or contamination due to cigarette, pipe, cigar or other smoke; d) any damage caused by exposure to ozone, activated oxygen or other gases; and e) any damage caused by water being spilled on or into an electronic device.

Warranty is void on product sold, or resold, outside the region of original purchase. For product purchased in a country in the European Union ("EU") or European Free Trade Association ("EFTA"), "region" means the EU and EFTA.

Warranty claims on defective product must be made by the initial consumer at the point of purchase.

This warranty replaces all other expressed or implied warranties, including any implied warranty of merchantability or fitness for a particular purpose. Some regions or states do not allow limitations on how long an implied warranty lasts, so the above limitation may not apply to you.

ResMed shall not be responsible for any incidental or consequential damages claimed to have resulted from the sale, installation or use of any ResMed product. Some regions or states do not allow the exclusion or limitation of incidental or consequential damages, so the above limitation may not apply to you.

This warranty gives you specific legal rights, and you may also have other rights which vary from region to region. For further information on your warranty rights, contact your local ResMed dealer or ResMed office.

Visit ResMed.com for the latest information on ResMed's Limited Warranty.

Further information

If you have any questions or require additional information on how to use the device, contact your care provider.

Witamy

Urządzenia AirSense™ 10 AutoSet™ i AirSense 10 Elite to nowoczesne urządzenia wytwarzające ciśnienie, z automatyczną regulacją, i urządzenia wytwarzające stałe ciśnienie dodatkowo w drogach oddechowych (CPAP) firmy ResMed.

OSTRZEŻENIE

- Przed użyciem urządzenia należy przeczytać cały niniejszy przewodnik.
- Niniejsze urządzenie należy używać zgodnie z przeznaczeniem opisanym w niniejszym podręczniku użytkownika.
- Należy przede wszystkim postępować zgodnie z zaleceniami lekarza przepisującego leczenie, a następnie zgodnie z informacjami zawartymi w niniejszym podręczniku użytkownika.

Wskazania do użycia

AirSense 10 AutoSet

Samoregulujące urządzenie AirSense 10 AutoSet jest przeznaczone do leczenia obturacyjnego bezdechu sennego (OBS) u pacjentów ważących ponad 30 kg. Urządzenie przeznaczone do użytku domowego i szpitalnego.

Nawilżacz jest przeznaczony do użytku u jednego pacjenta w warunkach domowych oraz do wielokrotnego używania w warunkach szpitalnych/instytucjonalnych.

AirSense 10 Elite

Urządzenie AirSense 10 Elite jest przeznaczone do leczenia obturacyjnego bezdechu sennego (OBS) u pacjentów ważących ponad 30 kg. Urządzenie przeznaczone do użytku domowego i szpitalnego.

Nawilżacz jest przeznaczony do użytku u jednego pacjenta w warunkach domowych oraz do wielokrotnego używania w warunkach szpitalnych/instytucjonalnych.

Korzyści kliniczne

Korzyści kliniczne wynikające z terapii CPAP polegają na zmniejszeniu bezdechów, ograniczeniu sypnięcia oddechu i odczuwania senności, a także na poprawie jakości życia.

Korzyści kliniczne wynikające z nawilżania polegają na zmniejszeniu działań niepożądanych związanych ze stosowaniem dodatkowego ciśnienia w drogach oddechowych.

Przeciwwskazania

Dotądnie ciśnienie w drogach oddechowych może być przeciwwskazaniem dla niektórych pacjentów cierpiących na następujące schorzenia:

- ciężka pęcherzowa choroba płuc
- odma opłucnowa
- patologicznie niskie ciśnienie krwi
- odwodnienie
- wyciek płynu mózgowo-rdzeniowego, niedawny zabieg chirurgiczny czaszki lub uraz.

Działania niepożądane

Pacjenci powinni zgłaszać lekarzowi zalecającemu leczenie nietypowe bóle w klatce piersiowej, silne bóle głowy lub nasilenie duszności. Ostra infekcja górnych dróg oddechowych może wymagać tymczasowego przerwania leczenia.

Podczas leczenia z zastosowaniem urządzenia mogą wystąpić następujące działania niepożądane:

- suchość w nosie, ustach lub gardle
- krwawienie z nosa
- wzdęcie
- dyskomfort w uchu lub zatokach
- podrażnienie oczu
- wysypka na skórze.

W skrócie

Aparat AirSense 10 obejmuje następujące elementy:

- Urządzenie
- Nawilżacz HumidAir™ (jeśli dostarczony)
- Rura przewodząca powietrze
- Zasilacz
- Torba podróżna
- Karta SD (dotyczy tylko niektórych urządzeń).

Należy skontaktować się z dostawcą aparatury w sprawie dostępnych akcesoriów do użycia z urządzeniem, obejmujących następujące elementy:

- Rura przewodząca powietrze (podgrzewana i niepodgrzewana): ClimateLineAir™, SlimLine™, ClimateLineAir Oxy, Standardowa
- Pokrywą boczną do stosowania bez nawilżacza
- Filtr: filtr hipoalergiczny, filtr standardowy
- Konwerter prądu stałego Air10™
- Czytnik karty SD
- Adapter oksymetru Air10
- Adapter USB Air10
- Power Station II
- Kolanko do rury Air10.

Informacje podstawowe



- | | | | |
|---|----------------------------------|---|--------------------|
| 1 | Wylot powietrza | 5 | Nawilżacz HumidAir |
| 2 | Oslona filtru powietrza | 6 | Ekran |
| 3 | Gniazdo zasilacza | 7 | Pokrywa adaptera |
| 4 | Numer seryjny i numer urządzenia | 8 | Pokrywa karty SD |

Informacje o panelu kontrolnym

 Przycisk Start/Stop

 Pokrętko

 Przycisk powrotu do ekranu głównego

Nacisnąć, aby rozpocząć/zatrzymać terapię.

Nacisnąć i przytrzymać przez trzy sekundy, aby przejść do trybu oszczędzania energii.

Obrócić, aby poruszać się po menu i nacisnąć, aby wybrać opcję.

Obrócić, aby dostosować wybraną opcję i nacisnąć, aby zapisać wprowadzoną zmianę.

Nacisnąć, aby powrócić do ekranu Home (Głównego).

Zależnie od okoliczności, ekran może wyświetlać różne ikony, na przykład:

 Czas narastania

 Siła sygnału bezprzewodowego (zielony)

 Automatyczny czas narastania

 Transfer bezprzewodowy nie włączony (szary)

 Wilgotność

 Brak łączności bezprzewodowej

 Ogrzewanie nawilżacza

 Tryb samolotowy

 Chłodzenie nawilżacza

Konfiguracja

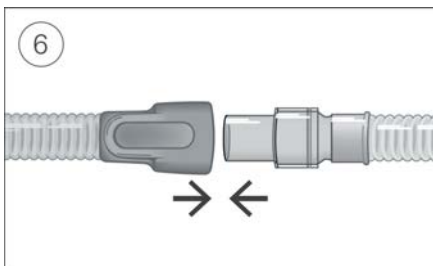
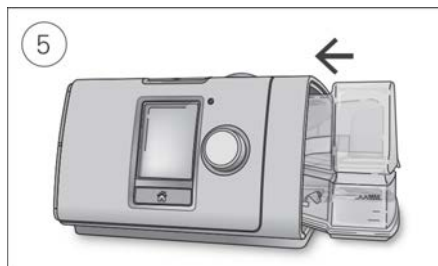
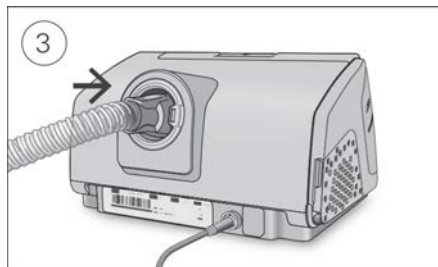
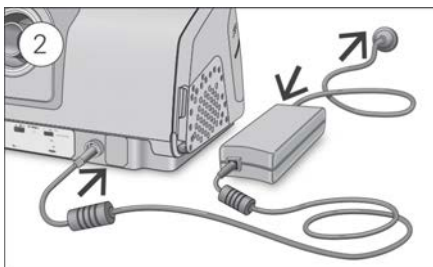

PRZESTROGA

Nie wolno przepelniać nawilzacza, gdyż woda może wnikać do urządzenia i rury przewodzącej powietrze.

1. Umieścić urządzenie na stabilnej, poziomej powierzchni.
2. Podłączyć złącze zasilania z tyłu urządzenia. Podłączyć jeden koniec kabla zasilania do zasilacza, a drugi do gniazda zasilania.
3. Podłączyć dokładnie rurę przewodzącą powietrze do wylotu powietrza znajdującego się z tyłu urządzenia.
4. Otworzyć nawilżacz i napęlnić go wodą do znacznika maksymalnego poziomu.
Nie napęlniać nawilżacza gorącą wodą.
5. Zamknąć nawilżacz i włożyć go z boku do urządzenia.
6. Podłączyć maskę z osprzętem do wolnego końca rury przewodzącej powietrze.
Szczegółowe informacje znajdują się w instrukcji użytkowania maski.

Zalecane maski są dostępne na stronie www.resmed.com.

Rozpoczęcie terapii

1. Dopasować maskę.
2. Wcisnąć Start/Stop lub oddychać normalnie, jeżeli uruchomiona jest funkcja SmartStart.

Leczenie jest uruchomione, jeżeli wyświetlony jest ekran „Report Snu”.



Na zielono pokazywane jest bieżące ciśnienie terapeutyczne.

W czasie narastania ciśnienie stopniowo rośnie i widoczne jest obracające się kółko. Po osiągnięciu przepisanego ciśnienia terapeutycznego całe kółko jest zielone.

Po krótkim okresie czasu ekran automatycznie stanie się czarny. Można nacisnąć przycisk powrotu do ekranu głównego lub pokrętko, aby ponownie włączyć ekran. Jeśli podczas leczenia nastąpi przerwa w dopływie zasilania, urządzenie automatycznie wznowia leczenie po przywróceniu zasilania.

Urządzenie AirSense 10 jest wyposażone w czujnik światła, który dopasowuje jasność ekranu w oparciu o poziom oświetlenia w pomieszczeniu.

Zatrzymywanie terapii

1. Zdjąć maskę.
2. Nacisnąć Start/Stop lub – jeżeli włączona jest opcja SmartStart – praca urządzenia zostanie zatrzymana automatycznie po kilku sekundach.

Ekranie **Report Snu** zawiera podsumowanie sesji leczenia.

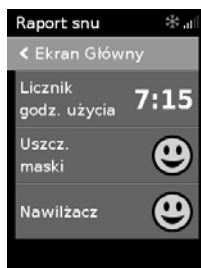

Licznik godz. użycia – wskazuje liczbę godzin leczenia, które użytkownik otrzymał podczas ostatniej sesji.

Uszcz. maski – wskazuje, jak szczelna jest maska:



Dobra szczelność maski.



Wymaga dopasowania, patrz Dopasowanie maski.

Nawilżacz – wskazuje, czy nawilżacz działa prawidłowo:



Nawilżacz działa.



Nawilżacz może być uszkodzony, należy skontaktować się z dostawcą aparatury.

Jeżeli dostawca aparatury ustawił te opcje, będą widoczne następujące elementy:

Zdarzenia na godz.–wskazuje liczbę epizodów bezdechu i spłycaenia oddechu na godzinę.

Więcej inf.–należy obrócić pokrętko, aby przewinąć w dół i wyświetlić bardziej szczegółowe dane użycia.

Tryb oszczędzania energii

Urządzenie AirSense 10 zapisuje dane dotyczące leczenia. Aby zezwolić na transfer danych do dostawcy aparatury, nie należy odłączać urządzenia. Można jednak przełączyć urządzenie do trybu oszczędzania energii, aby zużywało mniej prądu.

Aby przełączyć urządzenie do trybu oszczędzania energii:

- Nacisnąć i przytrzymać przycisk Start/Stop przez trzy sekundy.
Ekran zgaśnie.

Aby wyjść z trybu oszczędzania energii:

- Nacisnąć raz Start/Stop.
Zostanie wyświetlony ekran Główny.

Moje opcje

Urządzenie AirSense 10 zostało skonfigurowane zgodnie z potrzebami użytkownika przez dostawcę aparatury, ale użytkownik może dokonać niewielkich zmian, aby leczenie było bardziej komfortowe.

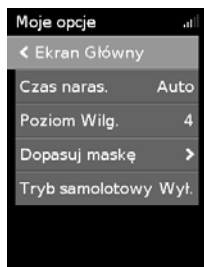
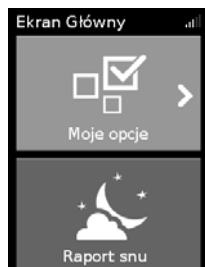

Podświetlić „**Moje opcje**” i nacisnąć pokrętko, aby wyświetlić bieżące ustawienia. Tutaj można dostosować opcje użytkownika.

Czas narastania

Czas stopniowego narastania to funkcja, która sprawia, że początek terapii przebiega bardziej komfortowo dla pacjenta. Jest to czas, gdy ciśnienie narasta od niskiego ciśnienia początkowego do zaleczonego ciśnienia terapeutycznego.

Można ustawić parametr Czas narastania na Wyl., od 5 do 45 minut lub Auto. Jeżeli Czas narastania jest ustawiony na **Auto**, kiedy urządzenie wykryje, że użytkownik zasnął, ciśnienie będzie automatycznie rosnąć aż do przepisane go ciśnienia terapeutycznego.

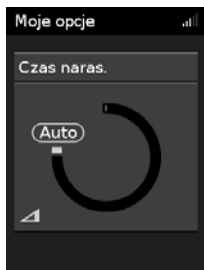
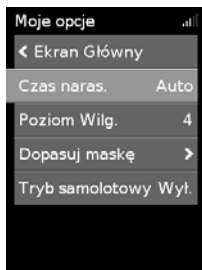

Regulacja czasu narastania:

1. Na ekranie „**Moje opcje**” obrócić pokrętkę, aby podświetlić „**Czas naras.**”, a następnie nacisnąć pokrętkę.
2. Obrócić pokrętkę, aby dostosować czas narastania do preferowanego ustawienia, a następnie nacisnąć pokrętkę, aby zapisać wprowadzoną zmianę.

Poziom nawilżania

Nawilżacz nawilża powietrze i jego funkcja polega na poprawieniu komfortu leczenia. Jeżeli u użytkownika występuje suchość nosa lub ust, należy zwiększyć nawilżanie. Jeżeli w masce zbiera się wilgoć, należy zmniejszyć nawilżanie.

Poziom wilgotności można ustawić na Wyl. lub na wartość pomiędzy 1 a 8, przy czym 1 odpowiada najniższemu ustawieniu wilgotności, a 8 – najwyższemu.

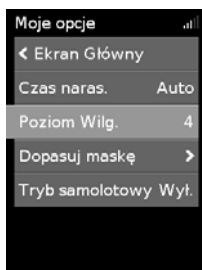

Aby dostosować poziom nawilżenia:

1. Na ekranie „**Moje opcje**” obrócić pokrętkę, aby podświetlić „**Poziom Wilg.**”, a następnie nacisnąć pokrętkę.
2. Obrócić pokrętkę, aby dostosować poziom wilgotności, a następnie nacisnąć pokrętkę, aby zapisać wprowadzoną zmianę.

Jeżeli nadal będzie występować suchość nosa lub ust, lub w masce będzie zbierać się wilgoć, należy rozważyć zastosowanie podgrzewanej rury przewodzącej powietrze ClimateLineAir. ClimateLineAir w połączeniu z Climate Control umożliwia uzyskanie bardziej komfortowego leczenia.

Dopasowanie.maski

Opcja Dopasowanie maski ma na celu pomóc użytkownikowi w ocenie i określeniu możliwych nieszczelności powietrza wokół maski.



Aby sprawdzić dopasowanie maski:

1. Założyć maskę w sposób opisany w instrukcji użytkownika maski.
2. Na ekranie „**Moje opcje**” obrócić pokrętkę, aby podświetlić „**Dopasuj maskę**”, a następnie nacisnąć pokrętkę. Urządzenie rozpocznie wydychanie powietrza.
3. Dopasować maskę i część nagłowną, aby osiągnąć wynik „**Dobre**”.

Aby zatrzymać Dopasowanie maski, należy nacisnąć pokrętło lub przycisk Start/Stop. Jeżeli użytkownik nie może uzyskać dobrego dopasowania maski, należy skontaktować się z dostawcą aparatury.

Więcej opcji

Urządzenie ma jeszcze inne opcje, które można spersonalizować.

- Dekompresja*** Kiedy włączona jest opcja „Dekompresji”, użytkownikowi może być łatwiej wydychać powietrze. Dzięki temu może łatwiej przyzwyczaić się do leczenia.
- SmartStart*** Kiedy włączona jest opcja SmartStart, leczenie rozpoczyna się automatycznie, kiedy użytkownik zacznie oddychać w masce. Po zdjęciu maski urządzenie zatrzyma się automatycznie po kilku sekundach.

*Jeśli włączone przez dostawcę aparatury.

Konserwacja urządzenia

Bardzo ważne jest regularne czyszczenie urządzenia AirSense 10, aby uzyskać optymalne leczenie. Następujące punkty pomogą użytkownikowi w demontażu, czyszczeniu i ponownym złożeniu urządzenia.

OSTRZEŻENIE

Aby zapewnić optymalną terapię i zapobiec wzrostowi drobnoustrojów chorobotwórczych, należy regularnie czyścić moduł rury, nawilżacz oraz maskę.

Demontaż

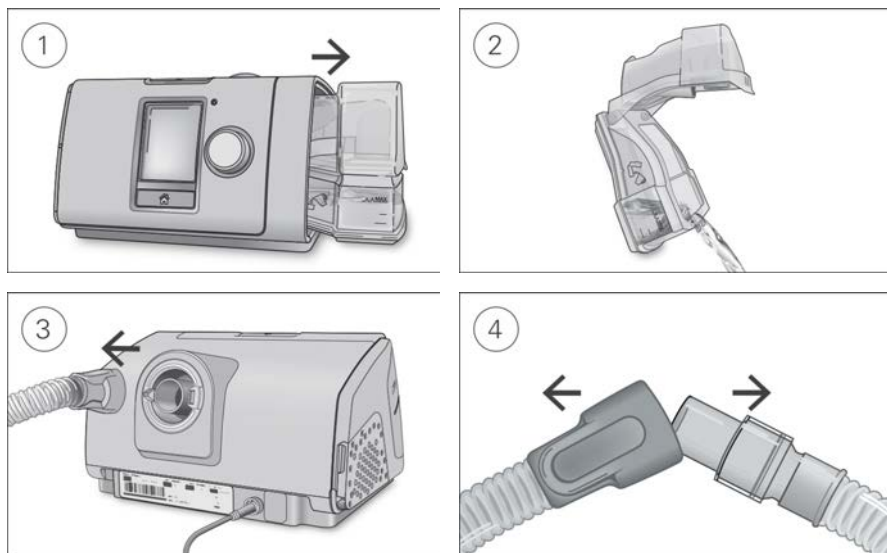

1. Przytrzymać nawilżacz od góry i od dołu, delikatnie nacisnąć i wysunąć z urządzenia.
2. Otworzyć nawilżacz i usunąć pozostałą wodę.

3. Przytrzymać mankiet rury przewodzącej powietrze i zdjąć z urządzenia przez delikatne pociągnięcie.
4. Przytrzymać mankiet rury przewodzącej powietrze i element obrotowy maski, a następnie rozłączyć je przez delikatne pociągnięcie.

Czyszczenie

Urządzenie należy czyścić co tydzień, zgodnie z opisem. Szczegółowe informacje na temat czyszczenia maski znajdują się w instrukcji użytkowania maski.

1. Umyć nawilżacz i rurę przewodzącą powietrze w ciepłej wodzie z dodatkiem łagodnego detergentu.
2. Dokładnie wypłukać nawilżacz i rurę przewodzącą powietrze i pozostawić do wyschnięcia w miejscu nienarażonym na bezpośrednie działanie promieni słonecznych i/lub wysokiej temperatury.
3. Elementy zewnętrzne urządzenia należy przetrzeć za pomocą suchej ściereczki.

Uwagi:

- Nawilżacz można myć w zmywarce z użyciem cyklu delikatnego lub cyklu do mycia szkła (tylko górna półka). Nie należy go myć w temperaturze przekraczającej 65°C.
- Nie wolno myć rury przewodzącej powietrze w zmywarce ani w palce.
- Nawilżacz należy codziennie opróżniać i dokładnie wycierać czystą, jednorazową ściereczką. Pozostawić do wyschnięcia w miejscu w miejscu nienarażonym na bezpośrednie działanie promieni słonecznych i/lub wysokiej temperatury.

Sprawdzanie

Należy regularnie sprawdzać nawilżacz, rurę przewodzącą powietrze i filtr powietrza pod kątem uszkodzeń.

1. Sprawdzić nawilżacz:
 - Wymienić, jeżeli jest nieszczelny, popękał, przestał być przezroczysty lub pojawiło się wgniecenie.
 - Jeżeli uszczelka jest popękana lub uszkodzona, należy ją wymienić.
 - Usunąć wszelkie osady w postaci białego proszku, za pomocą roztworu jednej części octu spożywczego i 10 części wody.
2. Sprawdzić rurę przewodzącą powietrze i wymienić, jeżeli występują jakiegokolwiek dziury, uszkodzenia lub pęknięcia.
3. Sprawdzić filtr powietrza i wymieniać go co najmniej co sześć miesięcy. Należy wymieniać go częściowo, jeżeli pojawią się dziury lub jeżeli jest zatkany przez pył lub kurz.

Wymiana filtra powietrza:

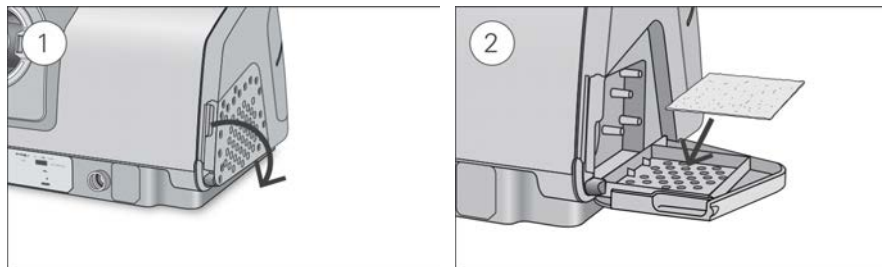

1. Otworzyć pokrywę filtra powietrza i usunąć stary filtr powietrza.
Filtr powietrza nie nadaje się do mycia i ponownego użycia.
2. Umieścić nowy filtr powietrza w pokrywie filtra powietrza i zamknąć ją.
Upewnić się, że filtr jest szczelnie umieszczony, aby przez cały czas zapobiegał dostawianiu się wody i kurzu do urządzenia.

Ponowne składanie

Kiedy nawilżacz i rura przewodząca powietrze są suche, można ponownie złożyć części.

1. Podłączyć dokładnie rurę przewodzącą powietrze do wylotu powietrza znajdującego się z tyłu urządzenia.
2. Otworzyć nawilżacz i napełnić go wodą destylowaną o temperaturze pokojowej do znacznika maksymalnego poziomu.
3. Zamknąć nawilżacz i włożyć go z boku do urządzenia.
4. Podłączyć maskę z osprzętem do wolnego końca rury przewodzącej powietrze.

Dane dotyczące leczenia

Urządzenie AirSense 10 zapisuje dane dotyczące leczenia dla użytkownika i dostawcy aparatury, aby mogli je przejrzeć i wprowadzić ewentualne zmiany do leczenia. Dane są zapisywane, a następnie przesyłane do dostawcy aparatury za pomocą dostępnej sieci bezprzewodowej lub za pomocą karty SD.

Przesyłanie danych

Urządzenie AirSense 10 ma możliwość komunikacji z siecią bezprzewodową, aby móc przysyłać dostawcy aparatury dane dotyczące leczenia w celu poprawy jego jakości. Jest to funkcja opcjonalna, która będzie dostępna tylko w przypadku zdecydowania się na jej wykorzystywanie i dostępności sieci bezprzewodowej. Umożliwia ona również dostawcy aparatury bardziej regularne aktualizowanie ustawień leczenia oraz oprogramowania urządzenia, tak aby zapewnić możliwie najlepsze leczenie.

Dane są zwykle przesyłane po zakończeniu leczenia. Aby mieć pewność, że dane są przesyłane, należy pozostawić urządzenie podłączone do źródła zasilania przez cały czas oraz upewnić się, że urządzenie nie jest w trybie samolotowym.

Uwagi:

- Dane leczenia mogą nie zostać przesłane, jeżeli użytkownik korzysta z urządzenia poza krajem lub regionem zakupu.
- Komunikacja bezprzewodowa zależy od dostępności sieci.
- Urządzenia z komunikacją bezprzewodową mogą nie być dostępne we wszystkich regionach.

Karta SD

Alternatywnym sposobem przesyłania dostawcy aparatury danych dotyczących leczenia jest użycie karty SD. Dostawca aparatury może poprosić o przesłanie karty SD drogą pocztową lub przyniesienie jej osobiście. Kiedy użytkownik zostanie poinstruowany przez dostawcę aparatury, powinien wyjąć kartę SD z urządzenia.

Nie należy wyjmować karty SD z urządzenia, jeśli dioda kontrolna SD miga, ponieważ dane mogą być zapisywane na karcie.

Aby wyjąć kartę SD:

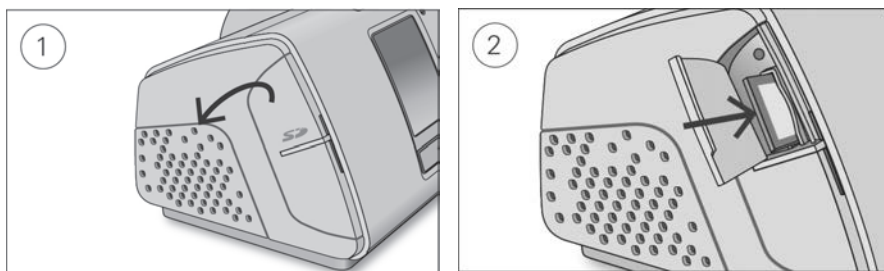

1. Otworzyć pokrywę karty SD.
2. Wcisnąć kartę SD w celu jej uwolnienia. Wyjąć kartę SD z urządzenia.
Umieścić kartę SD w opakowaniu ochronnym i przesłać z powrotem do dostawcy aparatury.

Dodatkowe informacje dotyczące karty SD podano w opakowaniu ochronnym karty SD dołączonym do urządzenia.

Uwaga: Karta SD nie powinna być używana do innych celów.

Podróżowanie

Użytkownik może wszędzie zabrać ze sobą urządzenie AirSense 10. Należy tylko pamiętać o następujących zasadach:

- Należy korzystać z torby podróżnej dołączonej do urządzenia, aby uniknąć uszkodzenia.
- Należy opróżnić nawilżacz i zapakować go oddzielnie do torby podróżnej.
- Należy się upewnić, że posiadany kabel zasilania jest odpowiedni dla regionu, do którego udaje się użytkownik. W sprawie informacji na temat zakupu kabli należy skontaktować się z dostawcą aparatury.
- Jeżeli użytkownik korzysta z baterii zewnętrznej, należy wyłączyć nawilżacz, aby wydłużyć działanie baterii. W tym celu należy przełączyć **Poziom wilg.** na **Wył.**

Podróżowanie samolotem

Urządzenie AirSense 10 można zabrać na pokład jako bagaż podręczny. Urządzenia medyczne nie są wliczane do limitu bagażu podręcznego.

Można korzystać z urządzenia AirSense 10 w samolocie, ponieważ spełnia wymagania Federal Aviation Administration (FAA, Federalnej Administracji Lotnictwa USA). Dokumenty poświadczające zgodność z przepisami podróży samolotem można pobrać i wydrukować ze strony www.resmed.com.

Podczas korzystania z urządzenia w samolocie:

- Należy się upewnić, że nawilżacz jest całkowicie pusty i umieszczony w urządzeniu. Urządzenie nie będzie działać, jeżeli nawilżacz nie będzie w nim umieszczony.
- Włączyć Tryb samolotowy.

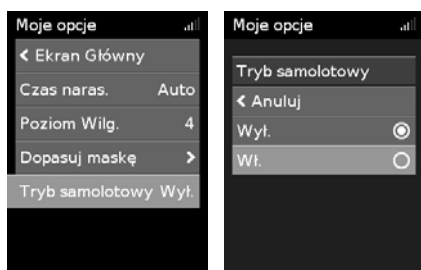

Aby włączyć tryb samolotowy:

1. Na ekranie **Moje opcje** obrócić pokrętko, aby podświetlić **Tryb samolotowy**, a następnie nacisnąć pokrętko.
2. Obrócić pokrętko, aby wybrać **Wł.**, a następnie nacisnąć pokrętko, aby zapisać wprowadzoną zmianę. Ikona **trybu samolotowego** ✈️ jest widoczna w prawej górnej części ekranu.

PRZESTROGA

Nie korzystaj z urządzenia podczas lotu, jeżeli w nawilżaczu znajduje się woda, w związku z ryzykiem zachłyśnięcia się wodą podczas turbulencji.



Rozwiązywanie problemów

Jeżeli wystąpią jakiegokolwiek problemy, należy sprawdzić poniższe tematy rozwiązywania problemów. Jeżeli użytkownik nie jest w stanie rozwiązać problemu, należy skontaktować się z dostawcą aparatury lub firmą ResMed. Nie wolno próbować otwierać urządzenia.

Ogólne rozwiązywanie problemów



Problem/Możliwa przyczyna	Rozwiązanie
Powietrze przedostaje się wokół mojej maski	Należy się upewnić, że maska jest prawidłowo dopasowana. Należy skorzystać z instrukcji użytkowania maski i zawartych w niej instrukcji dopasowania maski, lub skorzystać z funkcji dopasowania maski, aby sprawdzić czy maska jest szczelnie dopasowana.

Problem/Możliwa przyczyna	Rozwiązanie
Mój nos staje się suchy lub zatkany	
Nawilżanie może być ustawione na zbyt niski poziom	Dostosować poziom wilgotności. Jeżeli urządzenie jest wyposażone w podgrzewaną rurę przewodzącą powietrze ClimateLineAir, należy skorzystać z instrukcji użytkownika ClimateLineAir.
Na moim nosie, w masce i w rurze przewodzącej powietrze pojawiają się krople wody	
Nawilżanie może być ustawione na zbyt wysokim poziomie.	Dostosować poziom wilgotności. Jeżeli urządzenie jest wyposażone w podgrzewaną rurę przewodzącą powietrze ClimateLineAir, należy skorzystać z instrukcji użytkownika ClimateLineAir.
Moja jama ustna jest wysuszona i mam dyskomfort	
Powietrze może uciekać przez usta.	Zwiększyć poziom wilgotności. Może być wymagane użycie paska na brodę, aby usta pozostały zamknięte, lub maski na całą twarz.
Ciśnienie powietrza w mojej masce wydaje się zbyt wysokie (mam wrażenie, jakbym otrzymywał za dużo powietrza)	
Narastanie może być wyłączone.	Użyć funkcji „Czas narastania”.
Ciśnienie powietrza w mojej masce wydaje się zbyt niskie (mam wrażenie, jakbym otrzymywał za mało powietrza)	
Może trwać proces narastania.	Należy poczekać, aż zwiększy się ciśnienie lub wyłączyć funkcję „Czas narastania”.
Mój ekran jest czarny	
Podświetlenie ekranu może być wyłączone. Wyłącza się automatycznie po upływie krótkiego czasu.	Nacisnąć „Ekran Główny” lub pokrętko, aby ponownie włączyć ekran.
Zasilanie może być odłączone.	Podłączyć źródło zasilania i upewnić się, że wtyczka jest do prawidłowo włożona.
Zatrzymałem leczenie, ale urządzenie nadal dmucha	
Urządzenie się chłodzi.	Urządzenie wydmuchuje niewielką ilość powietrza, aby uniknąć skraplania w rurze przewodzącej powietrze. Zatrzyma się automatycznie po upływie 30 minut.
Nawilżacz jest nieszczelny	
Nawilżacz może nie być poprawnie złożony.	Sprawdzić nawilżacz pod kątem uszkodzeń i złożyć poprawnie.
Nawilżacz może być uszkodzony lub pęknięty.	Skontaktować się z dostawcą aparatury w celu wymiany.

Problem/Możliwa przyczyna	Rozwiązanie
Moje dane leczenia nie zostały przesłane do mojego dostawcy aparatury	
Pokrycie sieci bezprzewodowej może być słabe.	Należy się upewnić, że urządzenie znajduje się w miejscu, w którym jest pokrycie sieci (tj. na szafce nocnej, a nie w szufladzie ani na podłodze). Ikona siły sygnału sieci bezprzewodowej  wskazuje dobre pokrycie, jeśli wyświetlone są wszystkie słupki; wyświetlenie mniejszej liczby słupków oznacza słabsze pokrycie.
W prawym górnym rogu ekranu wyświetlona jest ikona braku połączenia bezprzewodowego  . Nie jest dostępna żadna sieć bezprzewodowa.	Należy się upewnić, że urządzenie znajduje się w miejscu, w którym jest pokrycie sieci (tj. na szafce nocnej, a nie w szufladzie ani na podłodze). W razie otrzymania takich instrukcji, należy przesać kartę SD do dostawcy aparatury. Karta SD zawiera również dane dotyczące terapii.
Urządzenie może być w trybie samolotowym.	Wyłączyć tryb samolotowy, patrz Podróżowanie samolotem.
Transfer danych nie jest włączony w przypadku tego urządzenia.	Przedyskutować ustawienia z dystrybutorem.
Ekran i przyciski migają	
Trwa aktualizacja oprogramowania.	Aktualizacja oprogramowania zajmuje około 10 minut.

Komunikaty urządzenia

Komunikat urządzenia/możliwa przyczyna	Rozwiązanie
Wykryto dużą nieszczelność. Sprawdź zbiornik na wodę lub osłonę boczną	
Nawilżacz może nie być prawidłowo umieszczony.	Należy upewnić się, że nawilżacz jest prawidłowo umieszczony.
Uszczelka nawilżacza może nie być prawidłowo umieszczona.	Otworzyć nawilżacz i upewnić się, że uszczelka jest prawidłowo umieszczona.
Wykryto dużą nieszczelność. Podłącz rurę	
Rura przewodząca powietrze może nie być prawidłowo podłączona.	Upewnić się, że rura jest dobrze podłączona na obu końcach.
Maska może być nieprawidłowo dopasowana.	Należy się upewnić, że maska jest prawidłowo dopasowana. Należy skorzystać z instrukcji użytkowania maski i zawartych w niej instrukcji dopasowania maski, lub skorzystać z funkcji dopasowania maski, aby sprawdzić czy maska jest szczelnie dopasowana.
Rura niedrożna, sprawdzić rurę	
Rura przewodząca powietrze może być zatkana.	Sprawdzić rurę i usunąć przyczynę niedrożności. Nacisnąć pokrętkę, aby usunąć komunikat, a następnie nacisnąć Start/Stop, aby ponownie uruchomić urządzenie.

Komunikat urządzenia/możliwa przyczyna	Rozwiązanie
Błąd karty SD. Wymij kartę i naciśnij Start, aby rozpocząć terapię	
Karta SD mogła nie zostać poprawnie wsunięta.	Wyjąć i ponownie wsunąć kartę SD.
Karta SD tylko do odczytu; wymij kartę, odblokuj i włóż ponownie	
Przełącznik na karcie SD może być w pozycji zablokowanej (tylko do odczytu).	Przesunąć przełącznik na karcie SD z pozycji zablokowanej  na pozycję odblokowaną  i ponownie wsunąć kartę.
Usterka systemu, zapoznaj się z instrukcją użytkownika, Błąd 004	
Urządzenie mogło pozostawać w zbyt wysokiej temperaturze.	Przed powtórным użyciem pozostawić do ostygnięcia. Odłączyć przewód zasilający, po czym podłączyć ponownie, aby powtórnie uruchomić urządzenie.
Filtr powietrza może być zatkany.	Sprawdzić filtr powietrza i wymienić go, jeżeli występują niedrożności. Odłączyć przewód zasilający, po czym podłączyć ponownie, aby powtórnie uruchomić urządzenie.
Rura przewodząca powietrze może być zatkana.	Sprawdzić rurę i usunąć przyczynę niedrożności. Nacisnąć pokrętkę, aby usunąć komunikat, a następnie nacisnąć Start/Stop, aby ponownie uruchomić urządzenie.
W rurze przewodzącej powietrze może znajdować się woda.	Opróżnić rurę przewodzącą powietrze z wody. Odłączyć przewód zasilający, po czym podłączyć ponownie, aby powtórnie uruchomić urządzenie.
Wszystkie inne komunikaty o błędach, na przykład: Usterka systemu, zapoznaj się z instrukcją użytkownika, Błąd 0XX	
W urządzeniu wystąpił błąd niemożliwy do naprawienia.	Należy się skontaktować z dostawcą aparatury. Nie wolno otwierać urządzenia.

Ponowne składanie części

Niektóre części urządzenia zaprojektowano tak, aby łatwo było je odłączyć, aby uniknąć uszkodzenia części lub urządzenia. Można je łatwo złożyć ponownie, zgodnie z poniższym opisem.

Wkładanie uszczelki nawilżacza:

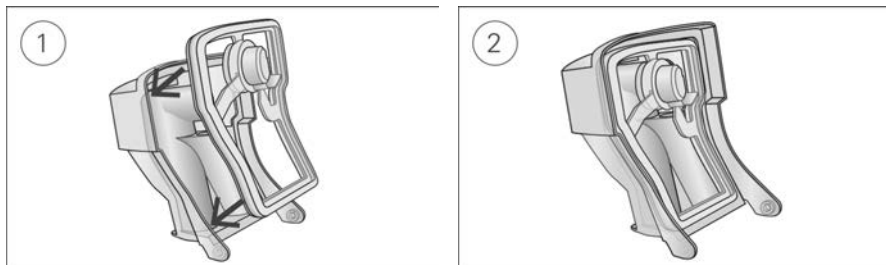

1. Umieścić uszczelkę w pokrywie.
2. Przycisnąć wzdłuż wszystkich brzegów uszczelki, aż zostanie ona pewnie osadzona na miejscu.

Ponowne składanie pokrywy nawilżacza:

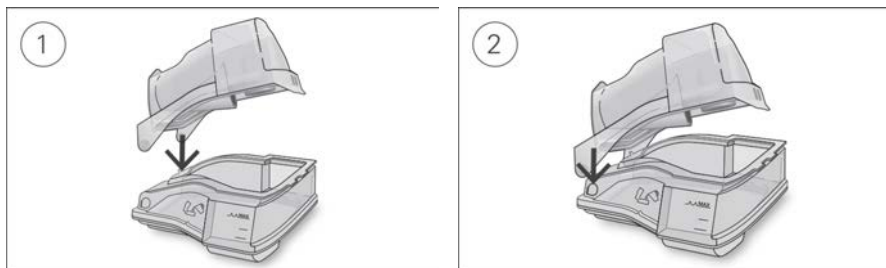

1. Umieścić jedną stronę pokrywy w otworze przegubowym podstawy.
2. Przesunąć drugą stronę wzdłuż krawędzi, aż zatrzaśnie się na miejscu.

OSTRZEŻENIE

- Należy upewnić się, że rura przewodząca powietrze jest tak ułożona, by uniemożliwić jej owinięcie się wokół głowy lub szyi.
- Należy regularnie sprawdzać kable zasilające, przewody oraz zasilacz pod kątem uszkodzeń i oznak zużycia. W przypadku stwierdzenia uszkodzeń należy zaprzestać używania i wymienić uszkodzony element.
- Unikać kontaktu przewodu zasilającego z gorącymi powierzchniami.
- W przypadku wystąpienia jakichkolwiek niewyjaśnionych zmian w funkcjonowaniu tego urządzenia, jeśli wydaje ono nietypowe dźwięki, jeśli doszło do upuszczenia lub niewłaściwego obchodzenia się z urządzeniem lub zasilaczem, w przypadku pęknięcia obudowy, należy zaprzestać używania i skontaktować się z dostawcą aparatury lub z ośrodkiem serwisowym ResMed.
- Nie wolno otwierać ani modyfikować urządzenia. W środku nie ma żadnych części przeznaczonych do naprawy przez użytkownika. Naprawy i serwis powinny być przeprowadzane wyłącznie przez autoryzowanego przedstawiciela serwisu firmy ResMed.

- Zagrożenie porażeniem prądem elektrycznym. Nie zanurzać urządzenia, zasilacza ani przewodu zasilającego w wodzie. Jeżeli do środka lub na urządzenie wyleje się płyn, należy odłączyć urządzenie i poczekać, aż części wyschną. Zawsze należy wyłączać urządzenie z gniazda przed czyszczeniem i sprawdzać, czy wszystkie elementy są całkowicie suche przed ponownym włączeniem urządzenia do sieci.
- Suplementacji tlenem nie wolno stosować w obecności osób palących papierosy ani w pobliżu źródła otwartego ognia.
- Przed włączeniem dopływu tlenu należy zawsze dopilnować, aby urządzenie było włączone i występował przepływ powietrza. Należy zawsze wyłączać dopływ tlenu przed wyłączeniem urządzenia, aby niewykorzystany tlen nie gromadził się w obudowie urządzenia powodując zagrożenie pożarem.
- Nie wolno wykonywać żadnych prac konserwacyjnych podczas gdy urządzenie działa.
- Urządzenie nie powinno być stosowane tuż obok, ani zestawiane z innymi urządzeniami. Jeżeli bliska odległość lub ustawienie urządzeń jedno na drugim jest konieczne, należy obserwować urządzenie, aby sprawdzić, czy urządzenie działa prawidłowo w konfiguracji, w której będzie eksploatowane.
- Nie zaleca się stosowania akcesoriów innych niż zalecane do współpracy z tym urządzeniem, gdyż mogą one powodować zwiększoną emisję elektromagnetyczną lub zmniejszyć odporność urządzenia.
- Należy regularnie sprawdzać filtr antybakteryjny pod kątem oznak wilgoci lub innych zanieczyszczeń, zwłaszcza podczas nebulizacji lub nawilżania. Nieprzestrzeganie tego zalecenia może spowodować zwiększony opór systemu oddechowego.

PRZESTROGA

- Z urządzeniem należy używać wyłącznie części i akcesoriów firmy ResMed. Części, które nie pochodzą z firmy ResMed, mogą zmniejszyć skuteczność leczenia i/lub uszkodzić urządzenie.
- Z urządzeniem należy używać masek wentylowanych zalecanych przez firmę ResMed lub przez lekarza przepisującego. Dopasowanie maski w czasie, gdy urządzenie nie wydmuchuje powietrza, może spowodować ponowne wdychanie wydychanego powietrza. Należy dopilnować, aby otwory wentylacyjne maski były zawsze czyste i drożne, aby utrzymać dopływ świeżego powietrza do maski.
- Zachować należyta ostrożność, aby nie stawiać urządzenia w miejscu, z którego może spaść lub gdzie można potknąć się o przewód zasilający.
- Niedrożność rury i/lub wlotu powietrza, gdy urządzenie jest włączone, może prowadzić do przegrzania urządzenia.
- Dopilnować, aby obszar wokół urządzenia był suchy, czysty i wolny od innych przedmiotów (np. od odzieży, pościeli), które mogłyby blokować wlot powietrza lub zakrywać zasilacz.
- Nie umieszczać urządzenia na boku, ponieważ do wnętrza urządzenia może dostać się woda.
- Nieprawidłowa konfiguracja urządzenia może spowodować nieprawidłowy odczyt ciśnienia maski. Należy dopilnować, aby system był prawidłowo skonfigurowany.
- Do czyszczenia urządzenia, nawilżacza lub rury przewodzącej powietrze nie należy używać roztworów wybielacza, chloru, zawierających alkohol albo substancje aromatyczne, mydła nawilżającego albo antybakteryjnego ani olejków zapachowych. Te roztwory mogą uszkodzić nawilżacz lub mieć niekorzystny wpływ na jego działanie i skrócić okres użytkowania produktów. Ekspozycja na dym, również z papierosów, cygar lub fajki, a także na ozon lub inne gazy może spowodować uszkodzenie wyrobu. Ograniczona gwarancja udzielana przez firmę ResMed nie obejmuje uszkodzeń spowodowanych powyższymi czynnikami.
- Jeżeli używany jest nawilżacz, należy zawsze umieścić urządzenie na poziomej powierzchni, znajdującej się niżej niż głowa pacjenta, aby zapobiec wypełnieniu wodą maski i rury przewodzącej powietrze.

- Przed dotknięciem w celu obsługi pozostawić nawilżacz do ostygnięcia przez 10 minut, aby woda ostygła i nawilżacz nie był zbyt gorący.
- Przed transportem urządzenia należy dopilnować, aby nawilżacz był pusty.

Uwaga: Jeśli jakikolwiek poważny incydent wystąpi w związku z tym urządzeniem, należy zgłosić to firmie ResMed i właściwym organom w kraju użytkownika.

Parametry techniczne

Jednostki są wyrażone w cm H₂O i hPa. 1 cm H₂O odpowiada 0,98 hPa.

Zasilacz 90 W

Zakres wejścia prądu zmiennego:	100–240 V, 50–60 Hz 1,0–1,5A, Klasa II 115 V, 400 Hz 1,5 A, Klasa II (wartości znamionowe do stosowania w samolotach)
Wyjście prądu stałego:	24 V —=— 3,75 A
Typowe zużycie energii:	53 W (57 VA)
Szczytowe zużycie energii:	104 W (108 VA)

Warunki środowiskowe

Temperatura robocza:	+5°C do +35°C Uwaga: Temperatura powietrza do oddychania wytwarzanego przez to urządzenie terapeutyczne może być wyższa niż temperatura w pomieszczeniu. W ekstremalnych warunkach temperatury otoczenia (40°C) urządzenie pozostaje bezpieczne.
Wilgotność robocza:	od 10 do 95% wilgotności względnej, bez kondensacji
Robocza wysokość n.p.m.:	Wysokość na poziomie morza do 2591 m; zakres ciśnienia powietrza od 1013 hPa do 738 hPa
Temperatura przechowywania i transportu:	od -20°C do +60°C
Wilgotność w trakcie przechowywania i transportu:	od 5 do 95% wilgotności względnej, bez kondensacji

Zgodność elektromagnetyczna

Urządzenie AirSense 10 spełnia wszystkie dotyczące go wymogi zgodności elektromagnetycznej (EMC) zawarte w normie IEC 60601-1-2:2014 dotyczącej środowisk domowych, komercyjnych i przemysłu lekkiego. Zaleca się, aby odstęp pomiędzy mobilnym sprzętem łączności a urządzeniem wynosił co najmniej 1 m.

Informacje dotyczące emisji elektromagnetycznych i odporności tego urządzenia ResMed można znaleźć na stronie www.resmed.com/downloads/devices

Klasyfikacja: EN 60601-1:2006/A1:2013

Klasa II (podwójna izolacja), typ BF, ochrona przed wniknięciem wody IP22.

Czujniki

Czujnik ciśnienia:	Znajdujący się w urządzeniu przy wylocie analogowy wskaźnik ciśnienia, od 0 do 40 cm H ₂ O (od 0 do 40 hPa)
Czujnik przepływu:	Znajdujący się w urządzeniu przy wlocie cyfrowy przepływomierz masowy, od -70 do +180 l/min

Maksymalne ciśnienie w stanie spoczynku, przy jednej usterce

Urządzenie wyłączy się w przypadku pojedynczej usterki, jeżeli ciśnienie w stanie spoczynku przekroczy:

30 cm H₂O (30 hPa) dłużej niż 6 sekund lub 40 cm H₂O (40 hPa) dłużej niż 1 sekundę.

Dźwięk

Poziom ciśnienia mierzony zgodnie z ISO 80601-2-70:2015 (tryb CPAP):

SlimLine: 25 dBA z niedokładnością 2 dBA

Standard: 25 dBA z niedokładnością 2 dBA

SlimLine lub Standard i nawilżanie: 27 dBA z niedokładnością 2 dBA

Poziom mocy mierzony zgodnie z ISO 80601-2-70:2015 (tryb CPAP):

SlimLine: 33 dBA z niedokładnością 2 dBA

Standard: 33 dBA z niedokładnością 2 dBA

SlimLine lub Standard i nawilżanie: 35 dBA z niedokładnością 2 dBA

Deklarowane dwucyfrowe wartości emisji hałasu są zgodne z normą ISO 4871:1996.

Parametry fizyczne – urządzenie i nawilżacz

Wymiary (W x Sz x Gł): 116 mm x 255 mm x 150 mm

Wylot powietrza (zgodny z ISO 5356-1:2015): 22 mm

Ciężar (urządzenie i nawilżacz nadający się do czyszczenia): 1248 g

Konstrukcja obudowy: Ogniotrwałe termoplastyczne tworzywo konstrukcyjne

Pojemność wody: Przy wypełnieniu do oznaczenia maksymalnego poziomu wody 380 ml

Nawilżacz nadający się do czyszczenia – materiał: Formowany wtryskowo plastik, stal nierdzewna i silikonowa uszczelka

Temperatura

Maksymalna płyta grzewcza: 68°C

Wycięcie: 74°C

Maksymalna temperatura gazu: ≤ 41°C

Filtr powietrza

Standard: Materiał: Włóknina poliestrowa
Średnie zatrzymywanie cząsteczek: >75% dla pyłu ~7 mikronów

Hipoalergiczny: Materiał: Włókna polipropylenowe i akrylowe na nośniku z polipropylenu
Wydajność: >98% dla pyłu ~7-8 mikronów; >80% dla pyłu ~0,5 mikrona

Użytkowanie w samolocie

Firma ResMed potwierdza, że urządzenia spełniają wymagania Federal Aviation Administration (FAA, Federalnej Administracji Lotnictwa USA) (RTCA/DO-160, punkt 21, kategoria M) dla wszystkich faz podróży samolotem.

Moduł bezprzewodowy

Zastosowana technologia: 4G, 3G, 2G

Zaleca się, aby podczas działania urządzenie znajdowało się w minimalnej odległości 2 cm od ciała. Nie dotyczy masek, rur ani akcesoriów. Technologia może nie być dostępna we wszystkich regionach.

Deklaracja zgodności (z Dyrektywą w sprawie urządzeń radiowych)

Firma ResMed deklaruje, że wyrób AirSense 10 (modele 370xx lub 371xx) spełnia zasadnicze wymagania i inne istotne zapisy Dyrektywy 2014/53/UE (w sprawie urządzeń radiowych). Kopia Deklaracji zgodności jest dostępna na stronie Resmed.com/productsupport

Urządzenia radiowe 2G działają w następujących zakresach częstotliwości i z następującymi maksymalnymi mocami sygnału radiowego:

GSM 850/900: 35 dBm

GSM 1800/1900: 32 dBm

Urządzenia 4G można używać bez ograniczeń we wszystkich krajach europejskich.

Wszystkie urządzenia firmy ResMed są sklasyfikowane jako wyroby medyczne w świetle Dyrektywy w sprawie wyrobów

medycznych. Wszelkie oznaczenia na produkcie i materiałach drukowanych w postaci  0123 odnoszą się do Dyrektywy Rady 93/42/EWG wraz ze zmianą Dyrektywy w sprawie wyrobów medycznych (2007/47/WE).

Roboczy zakres ciśnienia

AutoSet, CPAP: od 4 do 20 cm H₂O (od 4 do 20 hPa)

Suplementacja tlenem

Maksymalny przepływ: 4 l/min

Tor przepływu powietrza

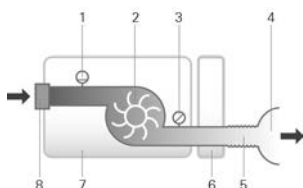

1. Czujnik przepływu
2. Dmuchawa
3. Czujnik ciśnienia
4. Maska
5. Rura przewodząca powietrze
6. Nawilżacz
7. Urządzenie
8. Filtr wlotowy

Przydatność do użycia

Urządzenie, zasilacz: 5 lat

Nawilżacz nadający się do czyszczenia: 2,5 roku

Rura przewodząca powietrze: 6 miesięcy

Ogólne

Urządzenie jest przeznaczone do obsługi przez pacjenta.

Skuteczność nawilżacza

Ciśnienie maski cm H ₂ O (hPa)	% wyjściowej wilgotności względnej w temperaturze otoczenia 17° C		Nominalna moc wyjściowa AH ¹ , BTPS ²	
	Ustawienie 4	Ustawienie 8	Ustawienie 4	Ustawienie 8
4	85	100	6	>10
10	85	100	6	>10
20	85	90	6	>10

¹ AH - wilgotność bezwzględna w mg/l

² BTPS - warunki korygowane względem temperatury ciała, ciśnienia i nasycenia parą wodną

Rura przewodząca powietrze

Rura przewodząca powietrze	Materiał	Długość	Średnica wewnętrzna
ClimateLineAir	Elementy elektryczne i giętkie plastikowe	2 m	15 mm
ClimateLineAir Oxy	Elementy elektryczne i giętkie plastikowe	1,9 m	19 mm
SlimLine	Giętki plastik	1,8 m	15 mm
Standardowa	Giętki plastik	2 m	19 mm

Wartość graniczna temperatury dla podgrzewanej rury przewodzącej powietrze: $\leq 41^{\circ} \text{C}$

Uwagi:

- Producent zastrzega sobie prawo zmiany tych danych technicznych bez uprzedniego powiadomienia.
- Koniec podgrzewanej rury przewodzącej powietrze zaopatrzony w złącze elektryczne jest zgodny wyłącznie z wylotem powietrza urządzenia i nie należy go podłączać do maski.
- Nie stosować rur do przewodzenia powietrza przewodzących prąd lub antystatycznych.
- Wyświetlane ustawienia dla temperatury i wilgotności względnej nie są wartościami mierzonymi.

Wyświetlane wartości

Wartość	Zakres	Rozdzielczość wyświetlacza
Czujnik ciśnienia przy wylocie powietrza:		
Ciśnienie maski	4–20 cm H ₂ O (4–20 hPa)	0,1 cm H ₂ O (0,1 hPa)
Wartości pochodne przepływu:		
Nieszczelność	0–120 l/min	1 l/min
Wartość	Dokładność	
Pomiar ciśnienia ¹ :		
Ciśnienie maski ²	$\pm 0,5 \text{ cm H}_2\text{O} (0,5 \text{ hPa}) + 4\% \text{ wartości pomiaru}$	
Przepływ i wartości uzyskane na podstawie przepływu ¹ :		
Przepływ	$\pm 6 \text{ l/min}$ lub 10% odczytu, w zależności od tego, która wartość jest większa, przy dodatnim przepływie od 0 do 150 l/min	
Nieszczelność ²	$\pm 12 \text{ l/min}$ lub 20% odczytu, w zależności od tego, która wartość jest większa, od 0 do 60 l/min	

¹ Wyniki są wyrażone w warunkach STPD (standardowa temperatura i ciśnienie, powietrze suche).

² Dokładność może być mniejsza w obecności nieszczelności, suplementacji tlenem, objętości oddechuwa <100 ml lub wentylacji minutowej <3 l/min.

³ Dokładność pomiaru sprawdzona zgodnie z normą EN ISO 10651-6:2009 dotyczącą urządzeń wspomagających wentylację do użytku domowego (Rysunek 101 i Tabela 101), z użyciem nominalnych wartości przepływu przez otwory wentylacyjne maski ResMed.

Wartości niepewności pomiaru systemu

Zgodnie z normą ISO 80601-2-70:2015, niepewność pomiaru aparatury testującej producenta wynosi:

Dla pomiarów przepływu	$\pm 1,5 \text{ l/min}$ lub $\pm 2,7\%$ odczytu, (w zależności od tego, która wartość jest większa)
Dla pomiarów objętości (< 100 ml)	$\pm 5 \text{ ml}$ lub 6% odczytu (w zależności od tego, która wartość jest większa)
Dla pomiarów objętości ($\geq 100 \text{ ml}$)	$\pm 20 \text{ ml}$ lub 3% odczytu (w zależności od tego, która wartość jest większa)
Dla pomiarów ciśnienia statycznego	$\pm 0,15 \text{ cm H}_2\text{O} (\text{hPa})$
Dla pomiarów ciśnienia dynamicznego	$\pm 0,27 \text{ cm H}_2\text{O} (\text{hPa})$
Dla pomiarów czasu	$\pm 10 \text{ ms}$

Uwaga: ISO 80601-2-70:2015: deklarowane wartości dokładności i wyniki testów zawarte w niniejszym podręczniku już uwzględniają odpowiednie wartości niepewności pomiaru z powyższej tabeli.

Dokładność ciśnienia

Maksymalna zmiana ciśnienia statycznego przy 10 cm H₂O (10 hPa) zgodnie z ISO 80601-2-70:2015

	Standardowa rura przewodząca powietrze	rura przewodząca powietrze SlimLine
Bez nawilżania	± 0,5 cm H ₂ O (± 0,5 hPa)	± 0,5 cm H ₂ O (± 0,5 hPa)
Z nawilżaniem	± 0,5 cm H ₂ O (± 0,5 hPa)	± 0,5 cm H ₂ O (± 0,5 hPa)

Maksymalna zmiana ciśnienia dynamicznego według ISO 80601-2-70:2015

Urządzenie bez nawilżania ze standardową rurą przewodzącą powietrze / Urządzenie z nawilżaniem i standardową rurą przewodzącą powietrze

Ciśnienie [cm H ₂ O (hPa)]	10 odd./min	15 odd./min	20 odd./min
4	0,5 / 0,5	0,5 / 0,5	0,8 / 0,8
8	0,5 / 0,5	0,5 / 0,5	0,8 / 0,8
12	0,5 / 0,5	0,5 / 0,5	0,8 / 0,8
16	0,5 / 0,5	0,5 / 0,5	0,8 / 0,8
20	0,5 / 0,5	0,5 / 0,5	0,8 / 0,8

Urządzenie bez nawilżania z rurą przewodzącą powietrze SlimLine / Urządzenie z nawilżaniem i rurą przewodzącą powietrze SlimLine

Ciśnienie [cm H ₂ O (hPa)]	10 odd./min	15 odd./min	20 odd./min
4	0,5 / 0,5	0,5 / 0,5	0,8 / 0,8
8	0,5 / 0,5	0,5 / 0,5	0,8 / 0,8
12	0,5 / 0,5	0,5 / 0,5	0,8 / 0,8
16	0,5 / 0,5	0,5 / 0,5	0,8 / 0,8
20	0,5 / 0,5	0,5 / 0,5	0,8 / 0,8

Przepływ (maksymalny) przy ustawionych wartościach ciśnienia

Poniższe wartości są zmierzone zgodnie z ISO 80601-2-70:2015 na końcu podanej rury przewodzącej powietrze:

Ciśnienie	AirSense 10 i Standardowa	AirSense 10, nawilżanie i Standardowa	AirSense 10 i SlimLine	AirSense 10, nawilżanie i ClimateLineAir
cm H ₂ O (hPa)	l/min	l/min	l/min	l/min
4	180	143	162	151
8	168	135	151	142
12	157	136	140	135
16	144	134	128	121
20	131	123	117	109

Opór przepływu

W poniższej tabeli przedstawiono opór przepływu w rurze przewodzącej powietrze:

Rura przewodząca powietrze	Przy przepływie (l/min) pod ciśnieniem 20 cm H ₂ O	Opór przepływu (cm H ₂ O/l/min)	
		Rura przewodząca powietrze z kolankiem	Tylko rura przewodząca powietrze
Standardowo	30	0,006	0,005
	15	0,005	0,004
SlimLine	30	0,008	0,007
	15	0,006	0,006
ClimateLineAir	30	-	0,011
	15	-	0,008
ClimateLineAir Oxy	30	-	0,004
	15	-	0,002

Podatność

W poniższej tabeli przedstawiono podatność rury przewodzącej powietrze:

Rura przewodząca powietrze	Podatność (cm H ₂ O/l/min) przy ciśnieniu 60 cm H ₂ O	
	Rura przewodząca powietrze z kolankiem	Tylko rura przewodząca powietrze
Standardowo	1,074	1,056
SlimLine	0,467	0,454
ClimateLineAir	-	0,482
ClimateLineAir Oxy	-	0,729

Symbole

Na produkcie lub opakowaniu mogą się znajdować następujące symbole.

Przed użyciem przeczytać instrukcje. Wskazuje ostrzeżenie lub przestrożę. Przed użyciem postępować zgodnie z instrukcjami. Producent. Autoryzowany przedstawiciel europejski. Numer partii. Numer katalogowy. Numer seryjny. Numer urządzenia. WŁ. / WYŁ. Ciężar urządzenia. IP22 Odporne na objekty wielkości palca i kapiącą wodę w przypadku przechylenia urządzenia maks. o 15 stopni od zalecanej orientacji. Prąd stały. Część typu BF stykająca się z ciałem pacjenta. Urządzenie klasy II. Dopuszczalny zakres wilgotności. Dopuszczalny zakres temperatury. Promieniowanie niejonizujące. Chiny - ograniczenie zanieczyszczenia środowiska, logo 1. Chiny - ograniczenie zanieczyszczenia środowiska, logo 2. **Rx Only** Wyłącznie z przepisu lekarza (w USA prawo federalne zezwala na sprzedaż tego urządzenia wyłącznie przez lekarza lub na zlecenie lekarza). Maksymalny poziom wody. Należy stosować wyłącznie wodę destylowaną. Robocza wysokość n.p.m. Ograniczenie ciśnienia atmosferycznego. Zgodne z RTCA DO-160 sekcja 21, kategoria M. Data produkcji. Blokada alarmu. Importer. Wyrób medyczny.

Patrz słownik symboli na stronie ResMed.com/symbols.



Informacje dotyczące środowiska

To urządzenie należy usuwać oddzielnie, nie razem z niesortowanymi odpadami komunalnymi. W celu usunięcia urządzenia należy skorzystać z właściwych systemów zbiórki, ponownego użycia i recyklingu dostępnych w regionie. Używanie tych systemów zbiórki, ponownego użycia i recyklingu ma na celu zmniejszenie niekorzystnego wpływu na zasoby naturalne oraz niedopuszczenie do tego, aby substancje niebezpieczne zaszkodziły środowisku.

W razie potrzeby uzyskania informacji na temat tych systemów utylizacji odpadów, należy się skontaktować z lokalnymi władzami odpowiedzialnymi za gospodarowanie odpadami. Symbol przekreślonego kosza stanowi zachętę do korzystania z tych systemów utylizacji odpadów. Aby uzyskać informacje dotyczące zbiórki i usuwania urządzeń ResMed, należy się skontaktować z biurem ResMed, lokalnym dystrybutorem lub odwiedzić stronę www.resmed.com/environment.

Obsługa techniczna

Urządzenie AirSense 10 powinno działać w sposób bezpieczny i niezawodny, pod warunkiem że będzie obsługiwane zgodnie z instrukcjami dostarczonymi przez firmę ResMed. Firma ResMed zaleca, aby przegląd i serwis urządzenia AirSense 10 przeprowadzać w autoryzowanym punkcie obsługi firmy ResMed, jeśli urządzenie wygląda na zużyte lub stwarza problemy podczas eksploatacji. Poza tymi przypadkami przegląd i serwis produktów nie są zwykle wymagane w okresie przewidzianej przydatności do użycia.

Ograniczona gwarancja

Firma ResMed Pty Ltd (zwana dalej „ResMed”) gwarantuje, że produkt firmy ResMed będzie wolny od wad materiałowych i produkcyjnych przez okres podany poniżej.

Produkt	Okres gwarancji
<ul style="list-style-type: none">Systemy masek (w tym ramki nośne, uszczelka, część nagłowna i rurki) — oprócz wyrobów jednorazowego użytkuAkcesoria — oprócz wyrobów jednorazowego użytkuElastyczne czujniki pulsoksymetryczne na palecZbiorniki na wodę w nawilżaczach	90 dni
<ul style="list-style-type: none">Baterie do wewnętrznych i zewnętrznych pakietów baterii ResMed	6 miesięcy
<ul style="list-style-type: none">Klipsowe czujniki pulsoksymetryczne na palec	1 rok
<ul style="list-style-type: none">Moduły danych do urządzeń CPAP i urządzeń do leczenia dwupoziomowegoOksymetry i adaptery do oksymetrów urządzeń typu CPAP i do leczenia dwupoziomowegoNawilżacze i nadające się do czyszczenia zbiorniki na wodęUrządzenia do regulacji miareczkowania	
<ul style="list-style-type: none">Urządzenia typu CPAP, urządzenia do leczenia dwupoziomowego i respiratory (włącznie z zewnętrznymi zasilaczami)Akcesoria bateriiPrzenośne urządzenia diagnostyczne/do badań przesiewowych	2 lata

Niniejsza gwarancja ma zastosowanie tylko do pierwszego konsumenta. Nie może ona zostać przeniesiona.

W razie usterki produktu w okresie gwarancji w warunkach normalnego użytkowania firma ResMed dokona, według swojego uznania, naprawy lub wymiany wadliwego produktu lub jego elementów.

Niniejsza ograniczona gwarancja nie obejmuje: a) żadnych uszkodzeń spowodowanych niewłaściwym użytkowaniem lub nadmierną eksploatacją, wprowadzeniem modyfikacji lub zmian; b) napraw przeprowadzanych w serwisach nieautoryzowanych wyraźnie przez firmę ResMed; c) wszelkich uszkodzeń powstałych wskutek uszkodzenia lub zanieczyszczenia dymem papierosowym, z fajki, cygara lub innego rodzaju dymem; d) wszelkich uszkodzeń spowodowanych ekspozycją na ozon, tlen aktywowany lub inne gazy; oraz e) uszkodzeń powstałych wskutek zalania wodą lub zamoczenia urządzenia elektronicznego.

Gwarancja jest nieważna, jeśli produkt zostanie sprzedany lub odsprzedany poza regionem, w którym nastąpił jego początkowy zakup. W przypadku produktu zakupionego w kraju należącym do Unii

Europejskiej („UE”) lub Europejskiego Stowarzyszenia Wolnego Handlu („EFTA”), „region” oznacza wszystkie kraje UE i EFTA.

Roszczenia z tytułu wad produktu muszą być zgłaszane przez pierwszego nabywcę w miejscu zakupu produktu.

Niniejsza gwarancja zastępuje wszelkie inne gwarancje, wyrażone jawnie lub dorozumiane, w tym wszelkie dorozumiane gwarancje wartości handlowej lub przydatności do określonego celu. Niektóre regiony, stany i państwa nie dopuszczają ograniczeń długości obowiązywania dorozumianej gwarancji, dlatego powyższe ograniczenie może nie mieć zastosowania.

Firma ResMed nie ponosi odpowiedzialności za jakiegokolwiek szkody uboczne lub wynikowe, zgłaszane jako powstałe wskutek sprzedaży, instalacji lub użytkowania jakiegokolwiek produktu firmy ResMed. Niektóre regiony, stany i państwa nie dopuszczają wyłączenia lub ograniczenia szkód ubocznych lub wynikowych, dlatego powyższe ograniczenie może nie mieć zastosowania.

Niniejsza gwarancja przyznaje klientowi pewne prawa; w zależności od regionu klientowi mogą przysługiwać również inne prawa. W celu uzyskania dodatkowych informacji na temat gwarancji należy skontaktować się z lokalnym przedstawicielstwem firmy ResMed lub biurem firmy ResMed.

Najbardziej aktualne informacje o ograniczonej gwarancji firmy ResMed są dostępne na stronie ResMed.com.

Dalsze informacje

W razie pytań lub konieczności uzyskania dodatkowych informacji dotyczących sposobu używania urządzenia należy się skontaktować z dostawcą aparatury.

Добро пожаловать!

Приборы AirSense™ 10 AutoSet™ и AirSense 10 Elite являются высококачественными устройствами компании ResMed с автоматической регуляцией давления и непрерывным положительным давлением в дыхательных путях (CPAP).

ПРЕДУПРЕЖДЕНИЕ

- Перед использованием прибора полностью прочтите все руководство.
- Используйте прибор согласно назначению, приведенному в данном руководстве.
- Рекомендации, предоставляемые вашим лечащим врачом, имеют первоочередное значение по отношению к информации, предоставленной в этом руководстве.

Показания к применению

AirSense 10 AutoSet

Саморегулирующийся прибор AirSense 10 AutoSet показан для лечения синдрома обструктивного апноэ во сне (СОАС) у пациентов с массой тела более 30 кг. Предназначен для применения в домашних условиях и в условиях медицинского учреждения.

Увлажнитель показан для использования одним пациентом в домашних условиях и для повторного использования в больничных/институциональных условиях.

AirSense 10 Elite

Прибор AirSense 10 Elite показан для лечения синдрома обструктивного апноэ во сне (СОАС) у пациентов с массой тела более 30 кг. Предназначен для применения в домашних условиях и в условиях медицинского учреждения.

Увлажнитель показан для использования одним пациентом в домашних условиях и для повторного использования в больничных/институциональных условиях.

Клиническая польза

Клиническая польза CPAP-терапии состоит в снижении числа эпизодов апноэ, гипопноэ и сонливости, а также в повышении качества жизни.

Клиническая польза увлажнения состоит в уменьшении побочных эффектов при создании положительного давления в дыхательных путях.

Противопоказания

Применение положительного давления в дыхательных путях может быть противопоказано для некоторых пациентов со следующими состояниями:

- тяжелая буллезная болезнь легких,
- пневмоторакс
- патологически низкое артериальное давление
- дегидратация,
- истечение цереброспинальной жидкости, недавно перенесенная операция на области черепа, травма.

Нежелательные эффекты

Вы должны сообщать своему лечащему врачу о необычной боли в груди, сильной головной боли или усилении одышки. При острой инфекции верхних дыхательных путей может потребоваться временная приостановка лечения.

При терапии с использованием прибора возможны следующие побочные эффекты:

- сухость в носу, во рту или в горле,
- кровотечение из носа,
- метеоризм,
- ощущение дискомфорта в ушах или носовых пазухах,
- раздражение глаз,
- кожная сыпь.

Краткий обзор

AirSense 10 включает следующее:

- Прибор
- Увлажнитель HumidAir™ (если поставляется)
- Дыхательная трубка
- Блок питания
- Дорожная сумка
- SD карта (имеется не во всех устройствах).

Свяжитесь со своим медицинским работником для получения ассортимента принадлежностей для использования вместе с прибором, включая:

- Дыхательная трубка (с подогревом и без подогрева): ClimateLineAir™, ClimateLineAir Oxy: SlimLine™, стандартная
- Боковая крышка для использования без увлажнителя
- Фильтр: Гипоаллергенный фильтр, стандартный фильтр
- Преобразователь постоянного тока Air10™
- Устройство считывания с SD карты
- Адаптер оксиметра Air10
- USB-адаптер Air10
- Power Station II
- Колено трубки Air10.

О приборе

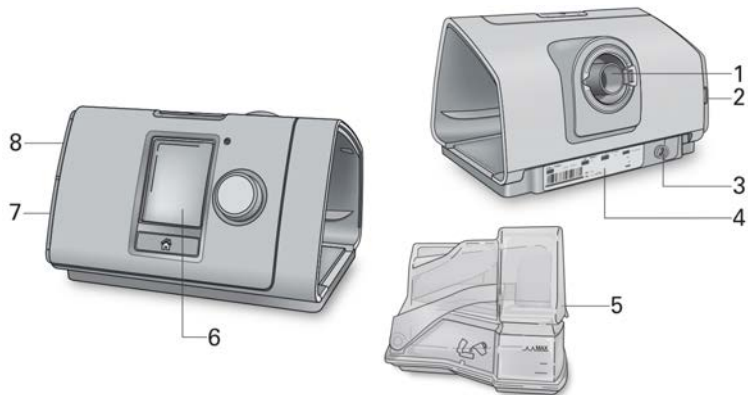

- 1 Отверстие для выхода воздуха
- 2 Крышка воздушного фильтра
- 3 Вход питания
- 4 Серийный номер и номер прибора

- 5 Увлажнитель HumidAir
- 6 Экран
- 7 Крышка переходника
- 8 Крышка SD карты

О панели управления



Вкл./Выкл.



Переключатель



Кнопка Осн. Информация

Нажмите для начала/остановки терапии.

Нажмите и удерживайте в течение трех секунд для перехода в энергосберегающий режим.

Поверните для просмотра меню и нажмите для выбора параметра.

Поверните для регулировки выбранного параметра и нажмите для сохранения изменения.

Нажмите, чтобы вернуться к экрану основной информации.

На экране в разное время могут отображаться разные значки, включая:



Время Ramp



Автоматическое время Ramp



Влажность



Увлажнитель нагревается



Увлажнитель остывает



Уровень сигнала беспроводной сети (зеленый)



Передача сигнала по беспроводной сети не активирована (серый)



Беспроводная сеть отсутствует



Режим самол.

Настройка

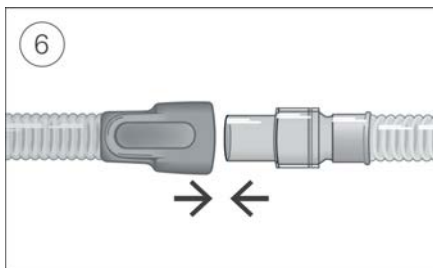
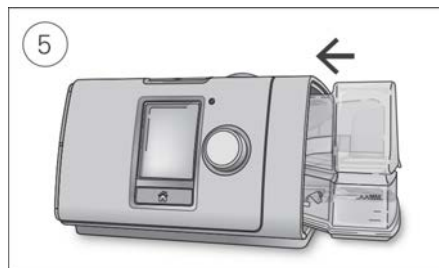
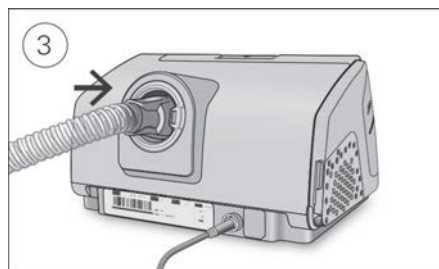
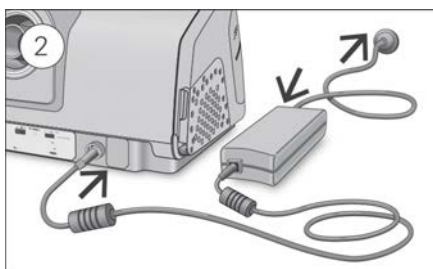

ВНИМАНИЕ

Не переполняйте увлажнитель, так как вода может попасть в устройство и дыхательную трубку.

1. Разместите прибор на устойчивой ровной поверхности.
2. Подключите разъем питания к задней панели прибора. Подключите один конец шнура питания к блоку питания, а другой конец включите в розетку питания.
3. Плотно присоедините дыхательную трубку к воздухоотводному отверстию, расположенному на задней панели прибора.
4. Откройте увлажнитель и заполните его водой до отметки максимального уровня воды. Не заполняйте увлажнитель горячей водой.
5. Закройте увлажнитель и вставьте его в боковую сторону прибора.
6. Плотно подсоедините свободный конец дыхательной трубки к собранной маске.
Для получения более детальной информации см. руководство пользователя маской.

Рекомендуемые маски доступны на www.resmed.com.

Начало терапии

1. Подгоните маску.
2. Нажмите на кнопку Вкл./Выкл. или дышите нормально, если включена функция SmartStart.

Вы узнаете о начале терапии по появлению экрана **Отчета о сне**.

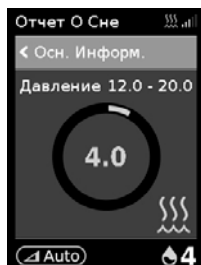

Текущее давление для лечения показано зеленым цветом.

В течение времени Ramp давление постепенно возрастет, и вы увидите вращающийся круг. Весь круг станет зеленым, когда давление достигнет уровня, назначенного для лечения.

Экран автоматически погаснет через короткий промежуток времени. Вы можете нажать кнопку Осн. Информация или переключатель, чтобы включить его обратно. Если во время терапии произойдет перебой питания, прибор автоматически возобновит терапию, как только питание будет восстановлено.

Прибор AirSense 10 имеет датчик освещенности, который регулирует яркость экрана при изменении освещенности в помещении.

Остановка сеанса терапии

1. Снимите маску.
2. Нажмите кнопку Вкл./Выкл. или терапия прекратится автоматически через несколько секунд, если включена функция SmartStart.

Теперь **Отчет о сне** предоставит вам итог сеанса терапии.

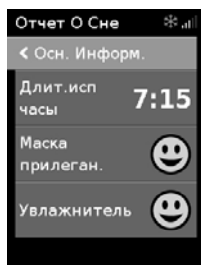

Длительность использования в часах – Показывает количество часов терапии, которые вы получили за последний сеанс.

Прилегание маски – показывает, насколько хорошо прилегает ваша маска.

😊 Хорошее прилегание маски.

☹ Требуется регулировка, см. Прилег. Маски.

Увлажнитель – указывает, исправно ли работает ваш увлажнитель:



Увлажнитель работает.



Увлажнитель, возможно, работает неисправно, свяжитесь с вашим поставщиком медицинских услуг.

Если ваш поставщик медицинских услуг задал следующие установки, вы также увидите:

Событий в час – указывает на количество апноэ и гипопноэ, которые произошли в течение часа.

Доп. информ – Поверните переключатель, чтобы промотать вниз и посмотреть более детальные данные об использовании.

Режим энергосбережения

Ваш прибор AirSense 10 записывает данные о вашем лечении терапии. Чтобы позволить передачу данных вашему поставщику медицинских работнику, не следует отключать прибор. Тем не менее, вы можете перевести его в режим энергосбережения, чтобы сэкономить электричество.

Чтобы перейти в режим энергосбережения:

- Нажмите и удерживайте кнопку Вкл./Выкл. в течение трех секунд.
Экран погаснет.

Чтобы выйти из режима энергосбережения:

- Один раз нажмите кнопку Вкл./Выкл.
Появится экран **Осн. Информация**.

Мои параметры

Ваш поставщик медицинских услуг настроил прибор AirSense 10 в соответствии с вашими потребностями, но у вас может возникнуть желание внести незначительные поправки, чтобы сделать терапию более комфортной.

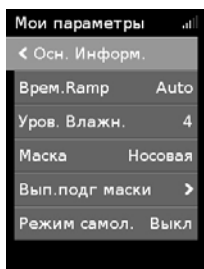
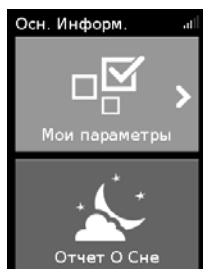

Выделите **Мои параметры** и нажмите на переключатель, чтобы увидеть текущие установки. Здесь вы можете создать индивидуальные параметры.

Время Ramp

Предназначенный для повышения комфортабельности начального периода терапии, Время Ramp представляет собой период постепенного повышения давления от низкого начального давления до величины, применяемой при лечении.

Вы можете отключить Время Ramp, установить на время от 5 до 45 минут или поставить в Auto (автоматический) режим. Когда Время Ramp находится в режиме **Auto**, прибор определяет, что вы уснули, и автоматически повышает давление до величины, применяемой при лечении.

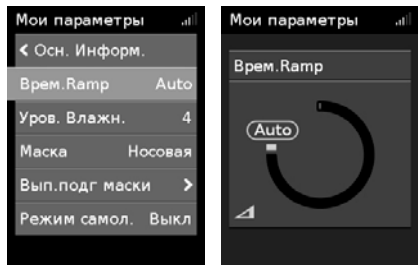

Чтобы отрегулировать Время Ramp:

1. В установках **Мои параметры** установите переключатель, чтобы выделить указатель **Время.Ramp** и после этого нажмите на переключатель.
2. Поверните переключатель, для того чтобы отрегулировать время Ramp для предпочитаемой вами настройки, и после этого нажмите на переключатель для сохранения изменения.

Уровень влажности

Увлажнитель увлажняет воздух. Он разработан, чтобы сделать терапию более комфортной. Если у вас возникает сухость в носу или во рту, повысьте уровень влажности. Если внутри маски образуется влага, снизьте влажность.

Уровень влажности может находиться в режиме выключен или установлен на значение от 1 до 8, где 1 – самое низкое значение влажности, а 8 – самое высокое.

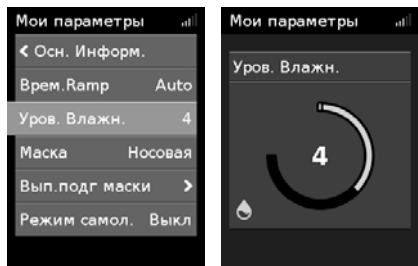

Чтобы отрегулировать уровень влажности:

1. В установках **Мои параметры** установите переключатель, чтобы выделить указатель **Уров. влажн.**, и после этого нажмите на переключатель.
2. Поверните переключатель, для того чтобы отрегулировать уровень влажности, и после этого нажмите на переключатель для сохранения изменения.

Если вы все равно продолжаете испытывать сухость в носу или во рту или влага образуется в маске, следует рассмотреть возможность применения подогретой дыхательной трубки ClimateLineAir совместно с системой климат-контроля ClimateLineAir, что обеспечит более комфортную терапию.

Прилегание маски

Прилегание маски разработано, чтобы помочь вам оценить и выявить возможную утечку воздуха из маски.

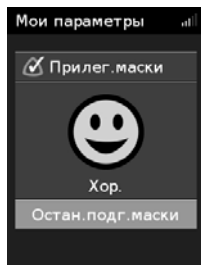

Чтобы проверить прилегание маски:

1. Наденьте маску как описано в руководстве пользователя маски.
2. В установках **Мои параметры** установите переключатель, чтобы выделить указатель **Вып. подг. маски** и после этого нажмите на переключатель. Прибор начнет подачу воздуха.
3. Отрегулируйте маску, подкладку маски и головной убор до получения **хорошего** результата.

Чтобы остановить подгонку маски, нажмите на переключатель или кнопку Вкл./Выкл. Обратитесь к своему поставщику медицинских услуг, если у вас не получается добиться хорошего прилегания маски.

Дополнительные параметры

В вашем приборе есть и другие функции, которые можно настроить индивидуально.

Сброс давления* Вы можете обнаружить, что выдыхать стало легче при включении Сброса давления. Это может помочь вам привыкнуть к лечению.

SmartStart* При включении функции SmartStart лечение начинается автоматически, когда вы дышите в маске. После снятия маски оно автоматически прекращается через несколько секунд.

*Если включено медицинским работником.

Уход за прибором

Для обеспечения оптимальной терапии необходимо регулярно мыть ваш прибор AirSense 10. Следующие разделы помогут вам разобрать, помыть, проверить и собрать ваш прибор.

ПРЕДУПРЕЖДЕНИЕ

Регулярно очищайте узел трубки, увлажнитель и маску, чтобы обеспечить оптимальную терапию и предотвратить развитие микроорганизмов, способных отрицательно повлиять на Ваше здоровье.

Разборка

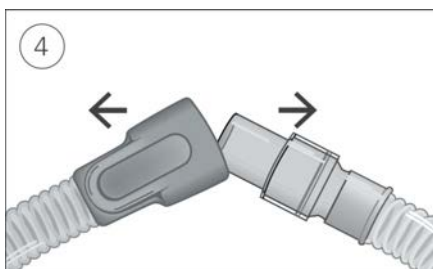
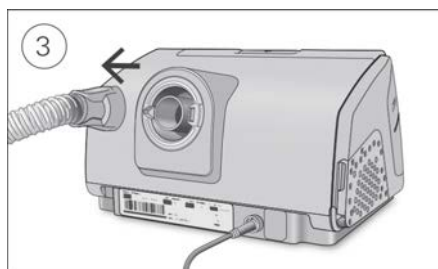
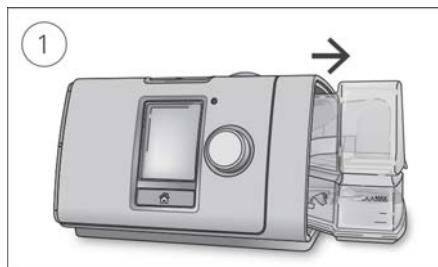

1. Придерживая увлажнитель сверху и снизу, аккуратно нажмите на него и извлеките из прибора.
2. Откройте увлажнитель и удалите остатки воды.
3. Придерживайте манжету дыхательной трубки и аккуратно вытяните ее из прибора.
4. Возьмитесь за манжету дыхательной трубки и шарнирное соединение маски и аккуратно разъедините их.

Чистка

Прибор необходимо чистить каждую неделю, следуя описанию. См. руководство пользователя маски для получения детальных инструкций по чистке маски.

1. Промывайте увлажнитель и дыхательную трубку в теплой воде с использованием мягкого моющего средства.
2. Тщательно сполосните увлажнитель и дыхательную трубку и дайте высохнуть, избегая попадания прямых солнечных лучей и/или тепла.
3. Протрите внешнюю поверхность прибора сухой тряпочкой.

Примечания:

- Увлажнитель можно мыть в посудомоечной машине в деликатном режиме или режиме для мытья стеклянной посуды (только на верхней полке). Его необходимо мыть при температуре, не превышающей 65°C.
- Не мойте дыхательную трубку в посудомоечной или стиральной машине.
- Ежедневно опустошайте увлажнитель и тщательно протирайте его чистой одноразовой тканевой салфеткой. Дайте просохнуть, избегая попадания прямых солнечных лучей и/или тепла.

Проверка

Необходимо регулярно проверять увлажнитель, дыхательную трубку и воздушный фильтр на наличие повреждений.

1. Проверьте увлажнитель:

- При протекании, появлении трещины, помутнения или впадины выполните замену.
- Следует заменить бак, если пробка потрескалась или порвалась.
- Удалите любой белый порошкообразный осадок с помощью раствора, состоящего из одной части столового уксуса и 10 частей воды.

2. Проверьте дыхательную трубку и замените ее при наличии любых дыр, разрывов или трещин.

3. Проверяйте воздушный фильтр и меняйте его, по меньшей мере, каждые шесть месяцев. Меняйте их чаще, если появятся дыры или закупорка грязью или пылью.

Чтобы заменить воздушный фильтр:

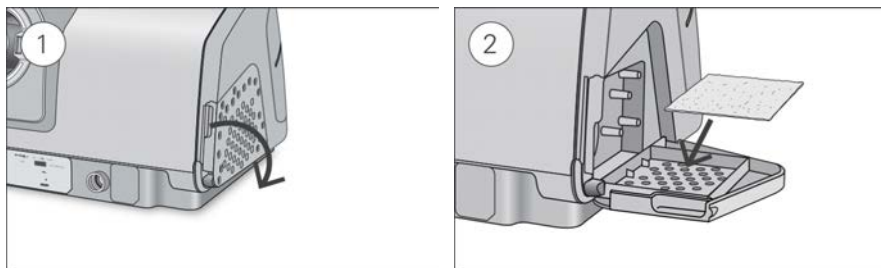

1. Откройте крышку воздушного фильтра и удалите старый воздушный фильтр.

Воздушный фильтр нельзя мыть или использовать повторно.

2. Разместите новый воздушный фильтр на крышке воздушного фильтра и после этого закройте ее.

Убедитесь, что воздушный фильтр установлен в течение всего времени для предотвращения попадания воды и пыли внутрь прибора.

Сборка

Когда увлажнитель и дыхательная трубка высохнут, вы можете приступить к сборке.

1. Плотно присоедините дыхательную трубку к воздухоотводному отверстию, расположенному на задней панели прибора.

2. Откройте увлажнитель и заполните его водой комнатной температуры до отметки максимального уровня воды.

3. Закройте увлажнитель и вставьте его в боковую сторону прибора.

4. Плотно подсоедините свободный конец дыхательной трубки к собранной маске.

Данные о терапии

Ваш прибор AirSense 10 записывает для вас и вашего медицинского работника данные о лечении, которые он может просматривать и изменять лечение, если это необходимо. Данные записываются и далее передаются вашему медицинскому работнику через беспроводное соединение, если оно доступно, или посредством SD карты.

Передача данных

Ваш прибор AirSense 10 оснащен модулем беспроводной связи, что позволяет передавать данные о вашем лечении медицинскому работнику для повышения качества лечения. Эта функция является дополнительной и доступна только в том случае, если вы решите ей воспользоваться и доступна беспроводная сеть. Она также позволяет вашему медицинскому работнику более своевременно обновлять параметры вашего лечения или обновлять программное обеспечение прибора для обеспечения получения вами лечения на максимально высоком уровне.

Данные обычно передаются после окончания лечения. Чтобы обеспечить передачу данных, оставляйте ваш прибор постоянно включенным в электросеть и убедитесь, что он не находится в Режиме самол.

Примечания

- Данные о лечении могут не передаваться, если вы находитесь за пределами страны или региона, в котором был приобретен прибор.
- Возможность беспроводной связи зависит от доступности сети.
- Устройства с беспроводной связью могут быть доступны не во всех регионах.

SD карта

Альтернативным методом передачи данных вашему поставщику медицинских услуг является передача посредством SD карты. Ваш поставщик медицинских услуг может попросить вас переслать по почте или принести SD карту. Извлеките SD карту при получении соответствующих указаний от вашего поставщика медицинских услуг.

Не извлекайте SD карту из устройства, когда индикатор SD карты мигает, так как при этом идет запись данных на карту.

Чтобы извлечь SD карту:

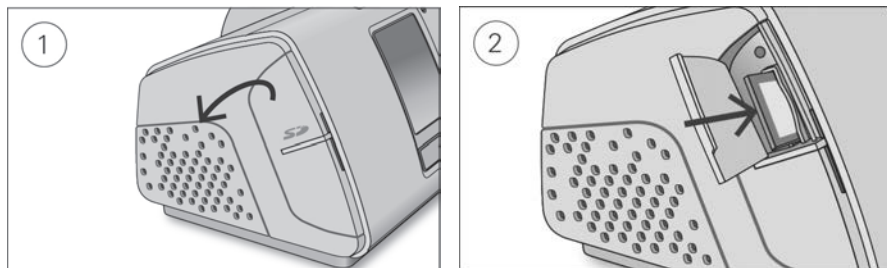

1. Откройте крышку SD карты.

2. Протолкните карту памяти SD вперед, чтобы высвободить ее. Извлеките SD карту из прибора.

Положите SD карту в защитный пакет и отправьте вашему поставщику медицинских услуг.

Более подробная информация об SD карте указана на защитном пакете для карты памяти SD, входящем в комплект поставки прибора.

Примечание: SD карта не должна использоваться для какой-либо другой цели.

Путешествия

Вы можете брать прибор AirSense 10 с собой, куда бы вы ни отправились. Только помните о следующем:

- Используйте дорожную сумку, входящую в комплект прибора, для предохранения от повреждений.
- Опустошите увлажнитель и упакуйте его отдельно в дорожную сумку.
- Убедитесь, что у вас есть кабель питания, подходящий для региона, в который вы собираетесь отправиться. Обратитесь к поставщику медицинских услуг для получения информации относительно покупки.
- Если вы используете внешнюю батарею, необходимо отключить увлажнитель, чтобы максимально продлить срок службы батареи. Для этого вам нужно выключить **Уровень влажности**.

Путешествие на самолете

Ваш прибор AirSense 10 может быть взят на борт в качестве ручной клади. Медицинские приборы не учитываются при ограничении веса или объема ручной клади.

Вы можете использовать свой прибор AirSense 10 на борту самолета, так как он соответствует требованиям Федерального управления гражданской авиации (FAA). Заключение о соответствии прибора требованиям для использования в ходе перемещения на самолете можно загрузить и распечатать с сайта www.resmed.com.

При использовании прибора на борту самолета:

- Убедитесь, что увлажнитель абсолютно пуст и вставлен в прибор. Прибор не будет работать, если увлажнитель не вставлен.
- Переключите в **Airplane Mode (Режим самол.)**

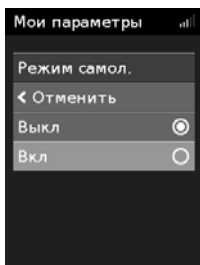
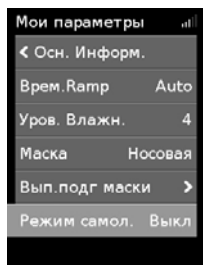

Для того чтобы включить Режим самол.:

1. В установках **Мои параметры**, установите переключатель, чтобы выделить указатель **Режим самол.** и после этого нажмите на переключатель.
2. Поверните переключатель для того, чтобы выбрать **Вкл.** и после этого нажмите на переключатель для сохранения изменения. Значок **Режима самол.** ✈ отображается на экране в верхнем правом углу.

ВНИМАНИЕ

Не используйте прибор с наполненным водой увлажнителем на борту самолета из-за риска вдыхания воды во время турбулентности.

Диагностика неисправностей

Если у вас возникли какие-либо проблемы, просмотрите следующие заглавия диагностики неисправностей. Если вы не можете устранить возникшую проблему, обратитесь к вашему поставщику медицинских услуг или в компанию ResMed. Не пытайтесь открывать прибор.

Общая диагностика неисправностей

Проблема/Причина возникновения проблемы	Решение
Утечка воздуха из отверстий вокруг моей маски	
Маска может быть неправильно подогнана.	Убедитесь, что ваша маска подогнана правильно. Обратитесь к вашему руководству пользователя за инструкциями по подгонке маски или используйте функцию Прилег. маски для проверки подгонки маски и прилегания.
У меня возникает сухость или заложенность носа	
Может быть установлен слишком низкий уровень влажности.	Отрегулируйте уровень влажности. Если у вас ClimateLineAir дыхательная трубка с подогревом, см. руководство пользователя ClimateLineAir.
У меня образуются капли воды на носу, в маске и дыхательной трубке	
Возможно, был установлен слишком высокий уровень влажности.	Отрегулируйте уровень влажности. Если у вас ClimateLineAir дыхательная трубка с подогревом, см. руководство пользователя ClimateLineAir.

Проблема/Причина возникновения проблемы	Решение
У меня очень сильная сухость во рту, что доставляет дискомфорт	
Возможна утечка воздуха через рот.	Повысьте уровень влажности. Вам может понадобиться пращевидная повязка, чтобы держать рот закрытым, или полнолицевая маска.
Давление воздуха в моей маске кажется слишком высоким (похоже, я получаю слишком много воздуха)	
Можно отключить рампу.	Используйте параметр Время Ramp.
Давление воздуха в моей маске кажется слишком низким (кажется, как будто я получаю недостаточно воздуха)	
Рампа может находиться в процессе работы.	Дождитесь повышения давления воздуха или отключите функцию Время Ramp.
У меня погас экран	
Возможно, отключилась подсветка экрана. Она автоматически отключается через короткий промежуток времени.	Нажмите на Осн. информацию или переключатель, чтобы снова ее включить.
Возможно, отсутствует подключение к источнику питания.	Подсоедините источник питания и убедитесь, что штепсель полностью вошел.
Я уже закончил терапию, но прибор все еще продувает воздух	
Прибор охлаждается.	Прибор выдувает небольшое количество воздуха для того, чтобы избежать конденсации в дыхательной трубке. Он автоматически остановится через 30 минут.
Мой увлажнитель протекает	
Увлажнитель может быть собран неправильно.	Проверьте на наличие повреждений и правильно соберите увлажнитель.
Увлажнитель может иметь повреждение или трещину.	Обратитесь к вашему поставщику медицинских услуг для замены.
Мои данные о терапии не были отправлены поставщику медицинских услуг	
Беспроводное покрытие может быть слабым.	Убедитесь, что прибор находится в месте с наличием покрытия (т.е. не в ящике или на полу, а на прикроватном столе). Значок  уровня сигнала беспроводной сети указывает на хорошее покрытие, когда отображаются все полосы, а плохое - когда отображается меньшее количество полос.
Значок  отсутствия беспроводной сети отображается в правом верхнем углу экрана. Нет доступной беспроводной сети.	Убедитесь, что прибор находится в месте с наличием покрытия (т.е. не в ящике или на полу, а на прикроватном столе). При наличии соответствующих указаний отправьте SD-карту вашему поставщику медицинских услуг. SD-карта также содержит данные о вашей терапии.
Прибор может находиться в Режиме самол.	Отключите Режим самол., см. Путешествие на самолете.

Проблема/Причина возникновения проблемы	Решение
Передача данных на вашем устройстве не активирована.	Обсудите настройки своего прибора с поставщиком медицинских услуг.

Мой экран и кнопки мигают

Выполняется обновление программного обеспечения.	Обновление программного обеспечения занимает примерно 10 минут.
--	---

Сообщения на приборе

Сообщение прибора/возможная причина	Решение
-------------------------------------	---------

Обнаруж. выс. утечка, подсоед. водяной бак или боковую крышку

Увлажнитель может быть неправильно вставлен.	Убедитесь, что увлажнитель вставлен правильно.
Пробка увлажнителя может быть неправильно вставлена.	Откройте увлажнитель и убедитесь, что пробка вставлена правильно.

Обнаружена высокая утечка, подсоедините трубку

Возможно, дыхательная трубка подсоединена неправильно.	Убедитесь, что оба конца дыхательной трубки плотно подсоединены.
Маска может быть неправильно подогнана.	Убедитесь, что ваша маска подогнана правильно. Обратитесь к вашему руководству пользователя за инструкциями по подгонке маски или используйте функцию Прилег. маски для проверки подгонки маски и прилегания.



Трубка заблокирована, проверьте трубку

Возможно, заблокирована дыхательная трубка.	Проверьте дыхательную трубку и устранили любые закупорки. Нажмите переключатель для удаления сообщения, а затем нажмите кнопку Вкл./Выкл., чтобы перезапустить прибор.
---	--

Ошибка в SD карте, извлеките вашу карту и нажмите Пуск для начала терапии

SD карта может быть вставлена неправильно.	Извлеките и снова вставьте SD карту.
--	--------------------------------------

Карта только для чтен., извл., разблок. и установ. SD карты

SD карта может быть в заблокированном (доступном только для чтения) положении.	Переведите переключатель на SD карте из положения  блокировки в положение  записи и после этого повторно ее вставьте.
--	---

Системный сбой, обратитесь к руководству Ошибка 004

Прибор оставили в условиях высокой температуры.	Прежде чем снова использовать прибор, позвольте ему охладиться. Отсоедините и снова подсоедините к источнику питания, чтобы перезапустить прибор.
Возможно, заблокирован воздушный фильтр.	Проверьте воздушный фильтр и замените его, если есть какие-либо блокирования. Отсоедините и снова подсоедините к источнику питания, чтобы перезапустить прибор.

Сообщение прибора/возможная причина	Решение
Возможно, заблокирована дыхательная трубка.	Проверьте дыхательную трубку и уберите любые закупорки. Нажмите переключатель для удаления сообщения, а затем нажмите кнопку Вкл./Выкл., чтобы перезапустить прибор.
В дыхательной трубке может быть вода.	Удалите воду из дыхательной трубки. Отсоедините и снова подсоедините к источнику питания, чтобы перезапустить прибор.
Все остальные сообщения об ошибках, например, системный сбой, обратитесь к руководству Ошибка OXX	
В приборе произошла неисправимая ошибка.	Обратитесь к вашему поставщику медицинских услуг. Не открывайте прибор.

Сборка частей

Некоторые части прибора разработаны таким образом, чтобы легко отсоединяться во избежание повреждения других частей или прибора. Вы легко можете собрать их, как описано ниже.

Чтобы вставить пробку увлажнителя:

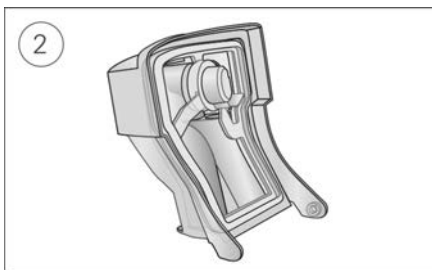
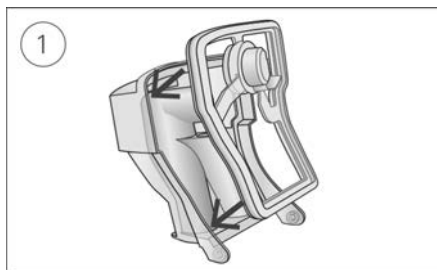

1. Поместите пробку в крышку.
2. Прижмите по краю пробку водяного бака до её плотной фиксации.

Чтобы собрать крышку увлажнителя:



1. Вставьте один конец крышки в осевое отверстие базы.
2. Переместите другой конец по борозде до щелчка, который оповестит о том, что крышка стала на свое место.

ПРЕДУПРЕЖДЕНИЕ

- Убедитесь, что дыхательная трубка размещена таким образом, что не будет закручиваться вокруг головы или шеи.
- Регулярно проверяйте, не повреждены ли шнуры питания, кабели и источник питания и нет ли признаков их износа. При повреждении прекратите использование и замените.
- Шнур питания не должен находиться вблизи горячих поверхностей.
- Если вы обнаружили какие-либо необъяснимые изменения в работе прибора, если он издает необычные звуки, в случае падения прибора или блока питания, ненадлежащего обращения с прибором или блоком питания или при поломке корпуса следует прекратить использование прибора и связаться с вашим поставщиком медицинских услуг или сервисным центром компании ResMed.
- Не открывайте и не модифицируйте прибор. Внутри нет деталей, обслуживаемых пользователем. Ремонт и техническое обслуживание должны производиться только уполномоченным компанией ResMed агентом по обслуживанию.
- Остерегайтесь удара электрическим током. Не погружайте прибор, блок питания или шнур питания в воду. В случае попадания жидкости внутрь или на поверхность прибора, отключите прибор и дайте частям просохнуть. Всегда вынимайте вилку из розетки перед проведением очистки прибора. Прежде чем подключить прибор к сети, убедитесь, что все его части полностью высохли.
- Нельзя использовать вспомогательный кислород во время курения или в присутствии открытого пламени.
- Перед включением подачи кислорода всегда следует убедиться, что прибор включен, и происходит генерирование воздушного потока. Следует всегда отключать подачу кислорода до выключения прибора, чтобы внутри корпуса прибора не происходило накопления неиспользованного кислорода, создающего риск возникновения пожара.
- Не выполняйте никаких процедур технического обслуживания во время работы прибора.
- Это устройство не следует использовать рядом с другим оборудованием или устанавливать на или под другое оборудование. При необходимости использования рядом с другим оборудованием или установки на или под другое оборудование следует наблюдать за устройством для контроля его нормальной работы в данной конфигурации.
- Не рекомендуется применение принадлежностей, не указанных в спецификации этого устройства. Это может привести к усилению излучения или снижению помехозащищенности устройства.
- Регулярно проверяйте антибактериальный фильтр на предмет признаков присутствия влаги или других загрязнений, в особенности при распылении и увлажнении. В противном случае может увеличиться сопротивление дыхательной системы.

ВНИМАНИЕ

- Используйте с прибором только запасные части и принадлежности ResMed. Запасные части других производителей (не ResMed) могут снизить эффективность лечения и/или повредить прибор.
- С данным прибором используйте только вентилируемые маски, рекомендованные ResMed или назначенные врачом. Надевание маски без устройства для подачи воздуха может привести к повторному вдыханию выдыхаемого воздуха. Убедитесь, что вентиляционные отверстия маски находятся в чистом, незаблокированном состоянии для поддержания потока свежего воздуха в маску.
- Не ставьте прибор в таком месте, где на него можно наткнуться или где есть возможность споткнуться о шнур питания.
- Блокирование дыхательной трубки и/или отверстия прибора для поступления воздуха во время эксплуатации может вызвать перегрев прибора.

- Убедитесь, что пространство вокруг прибора сухое, чистое и свободно от любых предметов (например, одежды или постельных принадлежностей), способных заблокировать входное отверстие для воздуха или прикрыть блок питания.
- Не ставьте прибор на бок, так как вода может попасть внутрь прибора.
- Неправильная настройка системы может привести к неправильным показаниям давления маски. Убедитесь, что система настроена правильно.
- Для очистки прибора, увлажнителя или дыхательной трубки не применяйте растворы, содержащие отбеливатель, хлор, спирт, ароматизаторы, увлажняющие или бактерицидные мыла или ароматические масла. Такие растворы могут вызвать повреждения или негативно повлиять на эффективность увлажнитель и сократить срок эксплуатации изделий. Воздействие дыма, включая дым от сигарет, сигар и курительных трубок, а также озон и другие газы могут повредить прибор. Повреждение, вызванное любым из вышеупомянутого, не покрывается ограниченной гарантией компании ResMed.
- Если вы используете увлажнитель, всегда размещайте прибор на ровной поверхности ниже уровня своей головы, чтобы избежать попадания воды в маску и дыхательную трубку.
- Чтобы позволить воде остыть и удостовериться, что увлажнитель не слишком горячий для прикасания, оставьте увлажнитель для остывания на десять минут перед началом работы.
- Перед транспортировкой прибора убедитесь, что увлажнитель пуст.

Примечание: Обо всех серьезных происшествиях, связанных с данным прибором, необходимо сообщать компании ResMed и компетентным органам в вашей стране.

Технические характеристики

Единицы выражены в смH₂O и hPa. 1 смH₂O равен 0,98 hPa.

Блок питания 90 Вт

Диапазон напряжения переменного тока на входе:	100–240 В, 50–60 Гц 1,0–1,5 А, Класс II 115 В, 400 Гц 1,5 А, Класс II (рассчитаны для использования на борту самолета)
Выход постоянного тока:	24 В === 3,75 А
Типичная потребляемая мощность:	53 Вт (57 ВА)
Пиковое энергопотребление:	104 Вт (108 ВА)

Рабочие условия

Рабочая температура:	От +5°C до +35°C Примечание: Температура потока воздуха для дыхания, создаваемого данным терапевтическим прибором, может превышать температуру в помещении. Прибор остается безопасным при эксплуатации в условиях крайних температур окружающей среды (40°C).
Рабочая влажность:	Относительная влажность от 10% до 95%, неконденсирующаяся
Рабочая высота над уровнем моря:	Уровень моря до 2591 м; диапазон атмосферного давления от 1013 hPa до 738 hPa
Температура хранения и транспортировки:	От -20°C до +60°C
Допустимая влажность при хранении и транспортировке:	Относительная влажность от 5 до 95%, неконденсирующаяся

Электромагнитная совместимость

Устройство AirSense 10 соответствует всем применимым требованиям по электромагнитной совместимости (EMC) согласно стандарту IEC 60601-1-2:2014 для применения в жилых, коммерческих зонах и производственных зонах с малым энергопотреблением. Рекомендуется размещать мобильные устройства связи не ближе 1 м от прибора.

Сведения по электромагнитной эмиссии и помехоустойчивости этого прибора компании ResMed представлены на веб-сайте www.resmed.com/downloads/devices.

Классификация: EN 60601-1:2006/A1:2013

Класс II (двойная изоляция), тип BF, степень защиты от проникновения загрязнений IP22.

Датчики

Датчик давления:	Расположен внутри выходного отверстия прибора, аналоговый манометр, от 0 до 40 см вод. ст. (от 0 до 40 гПа)
Датчик потока:	Расположен внутри входного отверстия прибора, цифровой массовый расходомер, от -70 до +180 л/мин

Максимальное допустимое стабильное давление в условиях единичной неисправности

Прибор отключится при возникновении единичной неисправности, если стационарное давление превысит:

30 смH₂O (30 hPa) в течение более 6 сек. или 40 смH₂O (40 hPa) в течение более 1 сек.

Звук

Уровень давления измеряется в соответствии со стандартом ISO 80601-2-70:2015 (режим CPAP):

SlimLine: 25 дБА с возможной погрешностью 2 дБА

Стандартная: 25 дБА с возможной погрешностью 2 дБА

SlimLine или стандартная и увлажнение: 27 дБА с возможной погрешностью 2 дБА

Уровень акустической мощности измеряется в соответствии со стандартом ISO 80601-2-70:2015 (режим CPAP):

SlimLine: 33 дБА с возможной погрешностью 2 дБА

Стандартная: 33 дБА с возможной погрешностью 2 дБА

SlimLine или стандартная и увлажнение: 35 дБА с возможной погрешностью 2 дБА

Заявленное двухчисловое значение шумовой характеристики в соответствии со стандартом ISO 4871:1996.

Физические характеристики – прибор и увлажнитель

Габариты (В x Ш x Г):	116 мм x 255 мм x 150 мм
Отверстие для выхода воздуха (соответствует стандарту ISO 5356-1:2015)	22 мм
Вес (прибор и моющийся увлажнитель)	1248 г
Конструкция корпуса:	Огнестойкий технический термопласт
Вместимость воды:	До отметки максимального наполнения 380 мл
Очищаемый увлажнитель – материал:	Формуемый литевой пластик, нержавеющая сталь и силиконовая пробка

Температура

Максимальная температура нагревательной пластины:	68°C
Отключение при:	74°C
Максимальная температура газа:	≤ 41°C

Воздушный фильтр

Стандартная:	Материал: Полиэфирное нетканое волокно Среднее значение улавливающей способности фильтра: >75% для ~7 микрон пыли
Гипоаллергенный:	Материал: Акриловые и полипропиленовые волокна в полипропиленовом носителе Эффективность: >98% для ~7-8 микрон пыли; > 80% для ~0,5 микрон пыли

Использование в самолете

Компания ResMed подтверждает, что прибор отвечает требованиям Федерального управления гражданской авиации (FAA) (RTCA/DO-160, раздел 21, категория M) в отношении всех этапов авиаперелетов.

Модуль беспроводной сети

Используемая технология: 4G, 3G, 2G

Рекомендуется, чтобы во время работы прибор находился на расстоянии минимум 2 см от тела. Неприменимо к маскам, трубкам или принадлежностям. Эта технология может быть доступна не во всех регионах.

Декларации о соответствии (ДоС Директиве о радиоаппаратуре (Radio Equipment Directive))

ResMed заявляет, что прибор platform_xx (модель 370xx или 371xx) соответствует существенным требованиям и другим применимым положениям Директивы 2014/53/EC (RED). Копия Декларации о соответствии (ДоС) размещена на Resmed.com/productsupport.

Радиоаппаратура, поддерживающая второе поколение сотовой связи 2G, работает в следующем частотном диапазоне и со следующей максимальной мощностью сигнала:

GSM-850/GSM-900: 35 дБм

GSM-1800/GSM-1900: 32 дБм

4G прибор можно применять во всех европейских странах без каких-либо ограничений.

Все приборы ResMed классифицируются как медицинские изделия согласно Директиве о медицинских изделиях

(Medical Device Directive). Вся маркировка изделия и печатные материалы с символом 0123 относятся к Директиве Совета Европейского союза 93/42/EEC, включая поправки к Директиве о медицинских изделиях (2007/47/EC).

Диапазон рабочего давления

AutoSet, CPAP: от 4 до 20 смH₂O (от 4 до 20 гПа)

Дополнительный кислород

Максимальный поток: 4 л/мин

Канал подачи воздуха

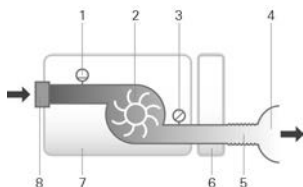

1. Датчик потока
2. Нагнетатель
3. Датчик давления
4. Mask (Маска)
5. Дыхательная трубка
6. Увлажнитель
7. Прибор
8. Входной фильтр

Расчетный срок службы

Прибор, блок питания: 5 лет

Очищаемый увлажнитель: 2,5 года

Дыхательная трубка: 6 месяцев

Общая информация

Прибор предназначен для управления пациентом.

Рабочие характеристики увлажнителя

Давление в маске см вод.ст. (гПа)	Относительная влажность на выходе % при температуре окружающей среды 17 °С	Относительная влажность на выходе % при температуре окружающей среды 22 °С	Номинальная производительность системы AH ¹ , ВTPS ²	
	Установка 4	Установка 8	Установка 4	Установка 8
4	85	100	6	>10
10	85	100	6	>10
20	85	90	6	>10

¹ AH – абсолютная влажность в мг/л

² ВTPS – температура и давление тела, воздух насыщен водяными парами

Дыхательная трубка

Дыхательная трубка	Материал	Длина	Внутренний диаметр
ClimateLineAir	Гибкая пластмасса и электрические компоненты	2 м	15 мм
ClimateLineAir Oxy	Гибкая пластмасса и электрические компоненты	1,9 м	19 мм
SlimLine	Гибкая пластмасса	1,8 м	15 мм
Стандартная	Гибкая пластмасса	2 м	19 мм

Температура отключения дыхательной трубки с подогревом: ≤ 41 °С

Примечания:

- Производитель оставляет за собой право изменять эти технические характеристики без уведомления.
- Конец нагревательной дыхательной трубки, на котором установлен электрический коннектор, совместим исключительно с отверстием для выхода воздуха на конце прибора, и его нельзя подсоединять к маске.
- Не используйте электропроводящие или антистатические дыхательные трубки.
- Установки температуры и относительной влажности не являются измеренными значениями.

Отображаемые значения

Значение	Диапазон	Разрешение экрана
Датчик давления на выходе воздуха:		
Давление в маске	4–20 см вод.ст. (4–20 гПа)	0,1 см вод. ст. (0,1 гПа)
Значения, полученные на основании показателей потока:		
Утечка	0–120 л/мин	1 л/мин
Значение	Точность	
Измерение давления ¹ :		
Давление в маске ²	±[0,5 см вод. ст. (0,5 гПа) + 4 % от измеряемого значения]	
Поток и значения, полученные на основании показателей потока ¹ :		
Поток	±6 л/мин или 10% от показаний, выбирается большее, при положительном потоке от 0 до 150 л/мин	
Утечка ²	±12 л/мин или 20% от показаний, выбирается большее, от 0 до 60 л/мин	

¹ Результаты выражены при STPD (стандартных температуре и давлении и сухом воздухе).

² Точность может снизиться при наличии утечек, дополнительного кислорода, при дыхательном объеме <100 мл или минутной вентиляции легких <3 л/мин.

³ Точность измерения проверяется в соответствии с EN ISO 10651-6:2009 для устройств для вспомогательной искусственной вентиляции лёгких в домашних условиях (рис. 101 и таблица 101), используя номинальные вентиляционные потоки масок ResMed.

Погрешности измерительной системы

Согласно ISO 80601-2-70:2015, погрешности контрольно-измерительной аппаратуры изготовителя составляют:

При измерении потока	$\pm 1,5$ л/мин или $\pm 2,7$ % от показаний (выбирается большее)
При измерении объема (< 100 мл)	± 5 мл или 6 % от показаний (выбирается большее)
При измерении объема (≥ 100 мл)	± 20 мл или 3 % от показаний (выбирается большее)
При изменении постоянного давления	$\pm 0,15$ см вод. ст. (гПа)
При измерении переменного давления	$\pm 0,27$ см вод. ст. (гПа)
При измерении времени	± 10 мс

Примечание: Показатели точности и результаты испытаний по ISO 80601-2-70:2015, приведенные в настоящем руководстве относительно этих параметров, включают соответствующие погрешности измерения, приведенные в таблице выше.

Точность создаваемого давления

Максимальное отклонение значений статического давления при 10 см вод. ст. (10 гПа) в соответствии с ISO 80601-2-70:2015

	Стандартная дыхательная трубка	Дыхательная трубка SlimLine
Без увлажнения	$\pm 0,5$ см вод.ст. ($\pm 0,5$ гПа)	$\pm 0,5$ см вод.ст. ($\pm 0,5$ гПа)
С увлажнением	$\pm 0,5$ см вод.ст. ($\pm 0,5$ гПа)	$\pm 0,5$ см вод.ст. ($\pm 0,5$ гПа)

Максимальный диапазон изменений динамического давления согласно стандарту ISO 80601-2-70:2015

Прибор без увлажнителя и стандартная дыхательная трубка / Прибор с увлажнителем и стандартная дыхательная трубка

Давление [см вод.ст. (гПа)]	10 циклов/мин	15 циклов/мин	20 циклов/мин
4	0,5 / 0,5	0,5 / 0,5	0,8 / 0,8
8	0,5 / 0,5	0,5 / 0,5	0,8 / 0,8
12	0,5 / 0,5	0,5 / 0,5	0,8 / 0,8
16	0,5 / 0,5	0,5 / 0,5	0,8 / 0,8
20	0,5 / 0,5	0,5 / 0,5	0,8 / 0,8

Прибор без увлажнителя и дыхательная трубка SlimLine / Прибор с увлажнителем и дыхательная трубка SlimLine

Давление [см вод.ст. (гПа)]	10 циклов/мин	15 циклов/мин	20 циклов/мин
4	0,5 / 0,5	0,5 / 0,5	0,8 / 0,8
8	0,5 / 0,5	0,5 / 0,5	0,8 / 0,8
12	0,5 / 0,5	0,5 / 0,5	0,8 / 0,8
16	0,5 / 0,5	0,5 / 0,5	0,8 / 0,8
20	0,5 / 0,5	0,5 / 0,5	0,8 / 0,8

Поток (максимальный) при установленном давлении

Следующие параметры измеряли согласно ISO 80601-2-70:2015 у конца указанной дыхательной трубки:

Давление	AirSense 10 и стандартная	AirSense 10, увлажнение и стандартная	AirSense 10 и SlimLine	AirSense 10, увлажнение и ClimateLineAir
см вод. ст. (гПа)	л/мин	л/мин	л/мин	л/мин
4	180	143	162	151
8	168	135	151	142
12	157	136	140	135
16	144	134	128	121
20	131	123	117	109

Сопrotивление потоку

Таблица иллюстрирует сопротивление потоку дыхательного шлага:

Дыхательный шлаг	При потоке (л/мин) с давлением 20 см вод. ст.	Сопrotивление потоку (см вод. ст./л/мин)	
		Дыхательный шлаг с угловым патрубком	Только дыхательный шлаг
Стандартный	30	0,006	0,005
	15	0,005	0,004
SlimLine	30	0,008	0,007
	15	0,006	0,006
ClimateLineAir	30	-	0,011
	15	-	0,008
ClimateLineAir Oxy	30	-	0,004
	15	-	0,002

Растяжимость

Таблица иллюстрирует растяжимость дыхательного шлага:

Дыхательный шлаг	Растяжимость (см вод. ст./л/мин) при давлении 60 см вод. ст.	
	Дыхательный шлаг с угловым патрубком	Только дыхательный шлаг
Стандартный	1,074	1,056
SlimLine	0,467	0,454
ClimateLineAir	-	0,482
ClimateLineAir Oxy	-	0,729

Символы

На изделие или упаковку могут быть нанесены следующие символы.

 Перед использованием прочтите инструкции.  Обозначает предупреждение или предостережение.  Следуйте инструкциям перед использованием.  Производитель.  Уполномоченный представитель в Европе.  Код партии.  Номер по каталогу.  Серийный номер.  Номер прибора.  Вк / Выкл.  Вес прибора. **IP22** При отклонении до 15 градусов от заданной ориентации защищен от объектов размером с палец и от капель воды.  Постоянный ток.  Рабочая часть типа BF.  Оборудование класса II.  Ограничение по влажности.  Ограничение по температуре.  Неионизирующее излучение.  Логотип 1 соответствия требованиям Китая по контролю над загрязнением окружающей среды.  Логотип 2 соответствия требованиям Китая по контролю над загрязнением окружающей среды. **Rx Only** Только по рецепту (в США, Федеральное законодательство ограничивает продажу этого прибора только врачом или по распоряжению врача).  Максимальный уровень воды.  Используйте только дистиллированную воду.  Рабочая высота над уровнем моря:  Допустимый диапазон атмосферного давления.  Соответствует RTCA DO-160 раздел 21, категория M.  Дата изготовления.  Блокировка сигнала тревоги.  Импортёр.  Медицинское изделие.

Смотрите глоссарий символов на ResMed.com/symbols.



Информация, относящаяся к окружающей среде

Данный прибор следует утилизировать отдельно, не в виде несортированных бытовых отходов. Имеющийся у вас прибор следует удалять в отходы в соответствии с используемыми в вашем регионе системами сбора, вторичного использования и переработки подобных отходов. Использование данных систем сбора, вторичного использования и переработки отходов направлено на уменьшение расходования природных ресурсов и предотвращение загрязнения окружающей среды опасными веществами.

Пожалуйста, если вы хотите получить информацию о таких системах удаления отходов, обратитесь в местные органы по переработке отходов. Символ с перечеркнутым мусорным баком обозначает, что вам предлагается удалять прибор в отходы в соответствии с принятой системой утилизации отходов. Чтобы получить информацию о принципах сбора и удаления в отходы имеющегося у вас прибора производства компании ResMed, свяжитесь с офисом компании, местным дистрибьютором или посетите веб-сайт www.resmed.com/environment.

Техническое обслуживание

Прибор AirSense 10 рассчитан на безопасную и надежную работу при эксплуатации его в соответствии с инструкциями, предоставленными компанией ResMed. Компания ResMed рекомендует выполнять проверку и техническое обслуживание прибора AirSense 10 в утвержденном компанией ResMed сервисном центре при появлении признаков износа или сомнений в исправности работы прибора. В остальных случаях, как правило, нет необходимости проводить техническое обслуживание и проверку работы приборов в течение расчетного срока эксплуатации.

Ограниченная гарантия

Компания ResMed Pty Ltd (в дальнейшем "ResMed") гарантирует, что данное изделие производства ResMed не будет иметь дефектов материала и изготовления в течение указанного ниже периода, начиная с даты его покупки.

Изделие	Период гарантии
<ul style="list-style-type: none">Системы масок (включая корпус маски, уплотнитель, наголовник и трубки) — исключая изделие однократного примененияПринадлежности – исключая изделие однократного примененияГибкие пальцевые пульсоксиметрические датчикиВодяные баки увлажнителя	90 дней
<ul style="list-style-type: none">Аккумуляторные батареи для применения во внутренних и внешних аккумуляторных системах ResMed	6 месяцев
<ul style="list-style-type: none">Прищечные пальцевые пульсоксиметрические датчикиМодули данных для аппаратов CPAP и двухуровневой терапииОксиметры и адаптеры оксиметров для аппаратов CPAP и двухуровневой терапииУвлажнители и моющиеся водяные баки увлажнителейУстройства регулирования титрирования	1 год

Изделие	Период гарантии
<ul style="list-style-type: none"> • Аппараты CPAP, двухуровневой терапии и искусственной вентиляции легких (включая внешние блоки питания) • Принадлежности аккумуляторных батарей • Портативные устройства для диагностического или скринингового обследования 	2 года

Данная гарантия предоставляется только первоначальному покупателю. Данная гарантия не передается.

Если в течение гарантийного срока изделие перестает работать при обычных условиях эксплуатации, компания ResMed отремонтирует или заменит (на свое усмотрение) дефектное изделие или любой его компонент.

Данная ограниченная гарантия не покрывает следующие случаи: а) какое-либо повреждение возникло в результате неправильного применения, применения не по назначению, модификации или изменения изделия; б) ремонт был произведен обслуживающей организацией, не наделенной специальными полномочиями компании ResMed на проведение такого ремонта; с) какое-либо повреждение или загрязнение было вызвано дымом сигарет, курительных трубок, сигар или другим дымом; d) какое-либо повреждение было вызвано воздействием озона, активированного кислорода или другими газами; и e) какое-либо повреждение было результатом разливания воды на поверхности или внутри электронного прибора.

Гарантия не распространяется на изделие, проданное или перепроданное за пределами региона, в котором оно было первоначально приобретено. Для изделий, приобретенных в стране Европейского союза ("ЕС") или Европейской ассоциации свободной торговли ("ЕАСТ"), "регион" означает ЕС и ЕАСТ.

Гарантийные рекламации в случае дефекта изделия должны подаваться первоначальным покупателем по месту покупки.

Данная гарантия заменяет все другие явно выраженные или подразумеваемые гарантии, включая любые подразумеваемые гарантии товарной пригодности или пригодности для конкретной цели. В ряде мест не признаются ограничения на продолжительность подразумеваемой гарантии, поэтому вышеуказанное ограничение к вам может не относиться.

Компания ResMed не несет ответственности за случайные или косвенные убытки, которые, по заявлению, возникли в результате продажи, установки или применения любого изделия ResMed. В некоторых регионах или странах не признаются исключения или ограничения в отношении случайных или косвенных убытков, поэтому вышеуказанное ограничение к вам может не относиться.

Настоящая гарантия наделяет вас определенными юридическими правами, но вы также можете иметь дополнительные права, которые разнятся от региона к региону. Для получения дополнительной информации о ваших гарантийных правах обратитесь к местному поставщику оборудования компании ResMed или в офис ResMed.

Зайдите на сайт ResMed.com для получения последней информации об ограниченной гарантии компании ResMed.

Дополнительная информация

Если у вас есть какие-либо вопросы или необходима дополнительная информация о том, как использовать прибор, обратитесь к вашему поставщику медицинских услуг.

Vítáme Vás

AirSense™ 10 AutoSet™ a AirSense 10 Elite jsou prémiové přístroje společnosti ResMed s automatickou úpravou tlaku a pro vytváření kontinuálního přetlaku v dýchacích cestách (CPAP).

VAROVÁNÍ

- Před použitím přístroje si přečtěte celou příručku.
- Přístroj používejte v souladu se zamýšleným použitím uvedeným v této příručce.
- Pokyny ošetřujícího lékaře mají přednost před informacemi uvedenými v této příručce.

Indikace použití

AirSense 10 AutoSet

Samonastavitelný přístroj AirSense 10 AutoSet je indikován pro léčbu obstrukční spánkové apnoe (OSA) u pacientů s hmotností více než 30 kg. Je určen k použití v domácím a nemocničním prostředí.

Zvlhčovač je určen k domácímu užívání jedním pacientem i vícenásobnému užívání v nemocnici či jiném zařízení.

AirSense 10 Elite

Přístroj AirSense 10 Elite je indikován pro léčbu obstrukční spánkové apnoe (OSA) u pacientů s hmotností vyšší než 30 kg. Je určen k použití v domácím a nemocničním prostředí.

Zvlhčovač je určen k domácímu užívání jedním pacientem i vícenásobnému užívání v nemocnici či jiném zařízení.

Klinické přínosy

Klinickým přínosem léčby pomocí CPAP je snížení výskytu apnoe a hypopnoe, omezení ospalosti, jakož i zlepšení kvality života.

Klinickým přínosem zvlhčování je snížení vedlejších účinků souvisejících s léčbou pomocí přetlakového dýchání.

Kontraindikace

Léčba přetlakem v dýchacích cestách může být kontraindikována u některých pacientů, u nichž se vyskytují následující preexistující onemocnění:

- závažné emfyzematické plicní buly
- pneumotorax
- patologicky nízký krevní tlak
- dehydratace
- únik mozkomíšního moku, v nedávné době prodělaný kraniální chirurgický výkon nebo nedávné trauma.

Nežádoucí účinky

Vyskytnou-li se u vás nezvyklé bolesti v hrudníku, silné bolesti hlavy nebo zvýšená dýchavičnost, informujte ošetřujícího lékaře. Akutní infekce horních cest dýchacích si může vyžádat dočasné přerušování léčby.

- sucho v nose, ústech nebo hrdle
- krvácení z nosu
- plynatost
- nepříjemné pocity v uších nebo v čelních dutinách
- podráždění očí
- kožní vyrážky.

Stručný přehled

AirSense 10 sestává z následujících součástí:

- Přístroj
- Zvlhčovač HumidAir™ (pokud se dodává)
- Vzduchová trubice
- Jednotka napájecího zdroje
- Cestovní brašna
- SD karta (není k dispozici u všech přístrojů).

Kontaktujte svého poskytovatele péče ohledně informací o řadě příslušenství, které je k dispozici k používání s přístrojem, včetně níže uvedených:

- Vzduchová trubice (vyhříváná a nevyhříváná): ClimateLineAir™, SlimLine: ClimateLineAir Oxy™, Standard
- Postranní kryt pro použití bez zvlhčovače
- Filtr: Hypoalergenní filtr, standardní filtr
- Adaptér DC/DC Air10™
- Čtečka SD karty
- Adaptér oxymetru Air10
- USB adaptér Air10
- Napájecí jednotka Power Station II
- Air10 koleno trubice.

Váš přístroj

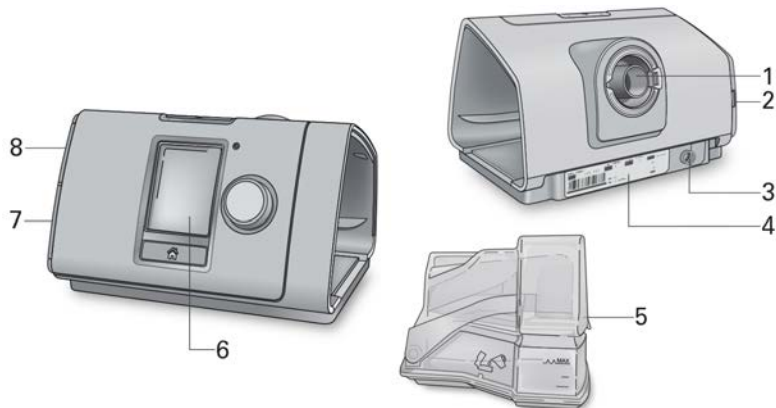

- | | | | |
|---|---------------------------------|---|--------------------|
| 1 | Výstup vzduchu | 5 | zvlhčovač HumidAir |
| 2 | Kryt vzduchového filtru | 6 | Obrazovka |
| 3 | Zásuvka pro napájení | 7 | Kryt adaptéru |
| 4 | Sériové číslo a číslo přístroje | 8 | Kryt SD karty |

Ovládací panel

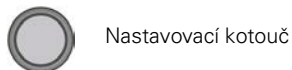
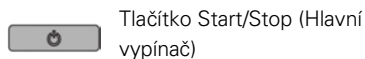

Stisknutím zahajete nebo zastavíte terapii. Stisknutím a přidržením tlačítka na tři sekundy přepnete přístroj do úsporného režimu.

Otáčením navigujete v nabídce a stisknutím vyberete možnost.

Otáčením upravíte vybranou možnost a stisknutím změnu uložíte.

Stiskněte pro návrat na obrazovku Domů.

Na obrazovce se mohou v různých situacích zobrazovat různé ikony, včetně těchto:

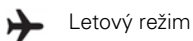
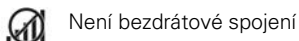
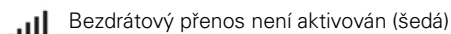
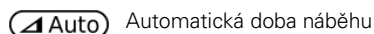
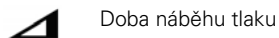

Příprava

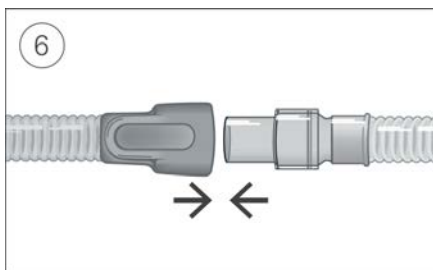
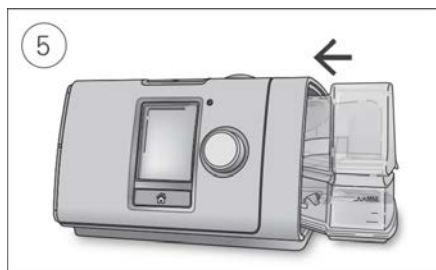
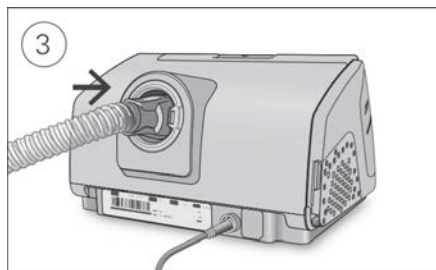
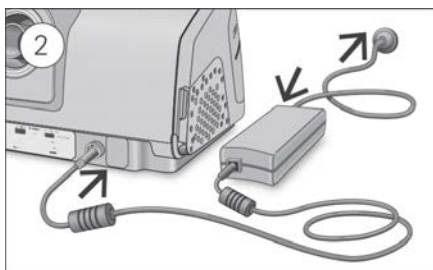

UPOZORNĚNÍ

Nepřepřlňujte zvlhčovač, neboť by tak do přístroje a do vzduchové trubice mohla vniknout voda.

1. Přístroj umístěte na stabilní rovný povrch.
2. Do zadní části přístroje zapojte napájecí kabel. Připojte konec napájecího kabelu do jednotky napájecího zdroje a druhý konec do elektrické zásuvky.
3. Pevně připojte vzduchovou trubici k portu pro výstup vzduchu umístěnému v zadní části přístroje.
4. Otevřete zvlhčovač a naplňte ho vodou až po značku maximální hladiny vody. Zvlhčovač nenaplňujte horkou vodou.
5. Zvlhčovač zavřete a vložte do postranní části přístroje.
6. Volný konec vzduchové trubice připojte pevně k sestavené masce. Podrobné informace naleznete v uživatelské příručce k masce.

Doporučené masky jsou k dispozici na webu www.resmed.com.

Zahájení léčby

1. Nasadte si masku.
2. Stiskněte tlačítko Start Stop (Hlavní vypínač) nebo dýchejte normálně, pokud je zapnutá funkce SmartStart™.

Když se zobrazí obrazovka Zpráva o spánku (**Zpr. o spánku**), víte, že je léčba zapnutá.



Aktuální léčebný tlak je zobrazen zeleně.

Během doby náběhu se tlak postupně zvětšuje a uvidíte točící se kroužek. Po dosažení předepsaného léčebného tlaku bude celý kroužek zelený.

Po krátké době obrazovka automaticky zčerná. Znovu ji zapnete stiskem Domů nebo nastavovacího kotouče. Dojde-li během léčby k výpadku napájení, přístroj po obnovení napájení automaticky restartuje léčbu.

Přístroj AirSense 10 má světelný senzor, který upravuje jas obrazovky podle světelných podmínek v místnosti.

Zastavení léčby

1. Sundejte si masku.
2. Stiskněte Start Stop (Hlavní vypínač), nebo pokud je zapnutá funkce SmartStart, terapie se automaticky ukončí po několika sekundách.

Zpr. o spánku vám podává přehled léčebné relace.

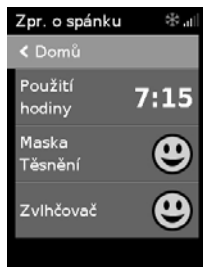

Hodiny používání—označuje počet hodin léčby, kterou jste absolvovali při poslední relaci.

Těsnění masky—označuje, jak dobře vaše maska těsní:

- 😊 Dobré těsnění masky.
- 😞 Potřebuje úpravu, viz Test masky.

Zvlhčovač– označuje, zda zvlhčovač funguje správně:



Zvlhčovač funguje.



Zvlhčovač může být vadný, kontaktujte svého poskytovatele péče.

Pokud váš poskytovatel péče tyto funkce nastavil, uvidíte také:

Počet událostí za hodinu– označuje počet epizod apnoe a hypopnoe, ke kterým došlo za hodinu.

Více informací–otáčením nastavovacího kotouče se posunujete dolů, kde si můžete prohlédnout podrobnější údaje o používání.

Úsporný režim

Váš přístroj AirSense 10 zaznamenává údaje o léčbě. Aby se údaje mohly přenést vašemu poskytovateli péče, přístroj nesmíte odpojit ze sítě. Můžete ho ale přepnout do úsporného režimu, abyste šetřili elektřinou.

Přepnutí do úsporného režimu:

- Stiskněte a na tři sekundy přidržte Start/Stop (Hlavní vypínač).
Obrazovka zčerná.

Ukončení úsporného režimu:

- Jednou stiskněte Start/Stop (Hlavní vypínač).
Zobrazí se obrazovka **Domů**.

Moje možnosti

Poskytovatel péče nastavil přístroj AirSense 10 pro vaše potřeby, může se ale stát, že budete chtít udělat malé úpravy, aby vaše léčba byla pohodlnější.

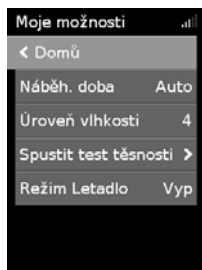
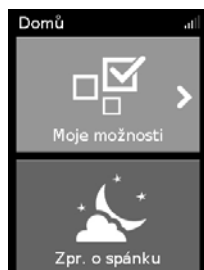

Pokud se chcete podívat na aktuální nastavení, zvýrazněte **Moje možnosti** a stiskněte nastavovací kotouč. Odtud můžete přizpůsobit možnosti.

Náběh. doba

Funkce **Náběh. doba** je určena ke zpříjemnění začátku léčby. Je to doba, po kterou se tlak zvyšuje z nízkého počátečního tlaku na předepsaný léčebný tlak.

Náběh. doba můžete nastavit na Vypnuto (**Vyp**), 5 až 45 minut nebo Auto. Když je funkce **Náběh. doba** nastavená na hodnotu **Auto**, a přístroj zjistí, že jste usnuli, tlak se automaticky zvýší na předepsaný léčebný tlak.



Úprava Náběh. doby:

1. V **Moje možnosti** otočte nastavovacím kotoučem tak, aby se zvýraznila možnost **Náběh. doba**, a poté nastavovací kotouč stiskněte.
2. Otáčejte nastavovacím kotoučem až po nastavení náběhové doby na preferovanou hodnotu a stiskem nastavovacího kotouče změnu uložte.

Úroveň vlhkosti

Zvlhčovač zvlhčuje vzduch a je určený ke zpříjemnění terapie. Pokud máte sucho v nose nebo v ústech, zvýšte úroveň vlhkosti. Pokud se vám v masce tvoří vlhkost, snižte úroveň vlhkosti.

Úroveň vlhkosti můžete nastavit na **Vyp**, nebo mezi 1 a 8, kde 1 je nejnižší nastavení vlhkosti a 8 je nejvyšší nastavení vlhkosti.

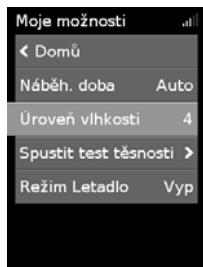

Úprava úrovně vlhkosti:

1. V **Moje možnosti** otočte nastavovacím kotoučem tak, aby se zvýraznila možnost **Úroveň vlhkosti**, a poté nastavovací kotouč stiskněte.
2. Otočením nastavovacího kotouče upravte úroveň vlhkosti a stisknutím nastavovacího kotouče změnu uložte.

Pokud máte stále sucho v nose nebo v ústech, nebo pokud se vám v masce stále tvoří vlhkost, zvažte použití vyhřívané vzduchové trubice ClimateLineAir. Společně s aplikací Climate Control poskytuje ClimateLineAir pohodlnější léčbu.

Test masky

Funkce Test masky je určena na pomoc při posouzení a zjištění možných úniků vzduchu kolem masky.

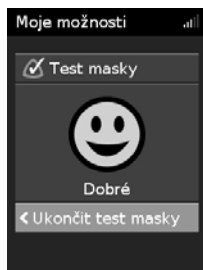

Test masky:

1. Nasadte si masku podle pokynů uvedených v uživatelské příručce k masce.
2. V **Moje možnosti** otočte nastavovacím kotoučem tak, aby se zvýraznila možnost **Spustit test těsnosti**, a poté nastavovací kotouč stiskněte. Přístroj začne foukat vzduch.
3. Upravte masku, polštářek masky a hlavový díl, až bude výsledek **Dobré**.

Chcete-li zastavit funkci Test masky, stiskněte nastavovací kotouč nebo Start/Stop (Hlavní vypínač). Pokud se vám nedaří získat dobré utěsnění masky, obraťte se na svého poskytovatele péče.

Další možnosti

Na přístroji jsou ještě další možnosti, které si můžete přizpůsobit.

- Snížení tlaku*** Při zapnutí funkce Snížení tlaku se vám možná bude lépe vydechovat. To vám může pomoci zvyknout si na léčbu.
- SmartStart*** Při zapnutí funkce SmartStart začne terapie automaticky, jakmile vydýchnete do masky. Když si masku sundáte, léčba se automaticky zastaví po několika sekundách.

*Pokud je aktivováno poskytovatelem péče.

Péče o přístroj

Je důležité, abyste svůj přístroj AirSense 10 pravidelně čistili, aby byla zajištěna optimální léčba. Níže uvedené části vám pomou při demontáži, čištění, kontrole a znovusestavení vašeho přístroje.

VAROVÁNÍ

Sestavu trubic, zvlhčovač a masku pravidelně čistěte, aby vaše léčba byla optimální a abyste zabránili růstu choroboplodných zárodků, které mohou negativně ovlivnit vaše zdraví.

Demontáž

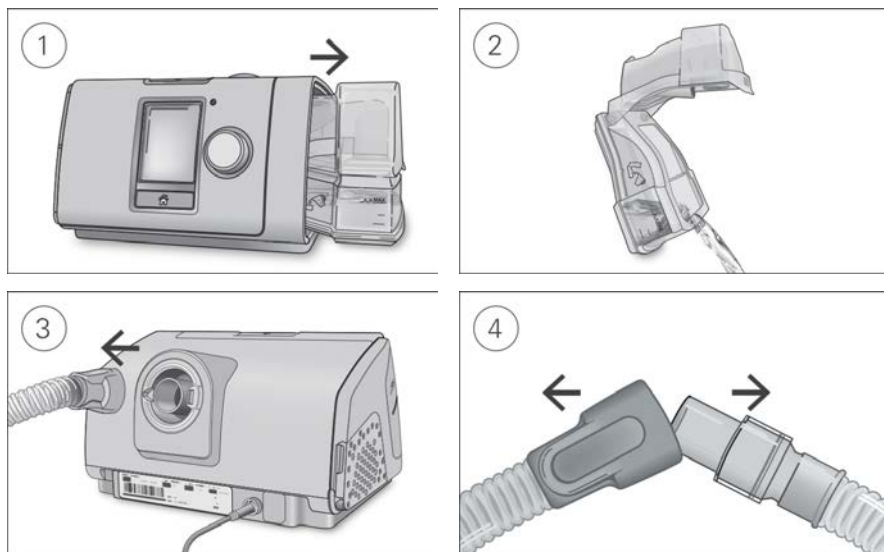

1. Zvlhčovač držte nahoře a dole, jemně ho stiskněte a vytáhněte ho z přístroje.
2. Otevřete zvlhčovač a vylijte všechnu zbývající vodu.
3. Uchopte manžetu vzduchové trubice a jemně ji vytáhněte z přístroje.
4. Současně držte manžetu vzduchové trubice a otočný díl masky a lehce je oddělte od sebe.

Čištění

Přístroj se musí čistit jednou týdně podle popisu. Podrobné pokyny k čištění masky naleznete v uživatelské příručce k masce.

1. Zvlhčovač a vzduchovou trubici umyjte v teplé vodě s jemným saponátem.
2. Zvlhčovač a vzduchovou trubici důkladně opláchněte a nechte uschnout mimo přímé sluneční světlo a/nebo zdroj tepla.
3. Vnější povrch přístroje očistěte suchým hadříkem.

Poznámky:

- Zvlhčovač se může mýt v myčce nádobí na jemném cyklu nebo cyklu pro sklo (pouze horní přihrádka). Nesmí se mýt při teplotě nad 65 °C.
- Vzduchovou trubici nečistěte v pračce ani v myčce nádobí.
- Zvlhčovač každý den vyprázdněte a důkladně ho otřete čistým, jednorázovým hadříkem. Nechte oschnout na vzduchu mimo přímé sluneční světlo a/nebo teplo.

Kontrola

Zvlhčovač, vzduchovou trubici a vzduchový filtr je třeba pravidelně kontrolovat, zda nejsou poškozeny.

1. Zkontrolujte zvlhčovač:
 - Pokud netěsní, je prasklá, zakalená nebo posetá doličky, vyměňte ji.
 - Pokud je těsnění prasklé nebo roztržené, vyměňte ji.
 - Pomocí roztoku jednoho dílu domácího octa a 10 dílů vody odstraňte všechny bílé prachové usazeniny.
2. Zkontrolujte vzduchovou trubici a vyměňte ji, pokud v ní jsou díry, trhliny nebo praskliny.
3. Zkontrolujte vzduchový filtr a vyměňujte ho nejméně každých šest měsíců. Pokud v něm jsou otvory nebo je ucpaný smetím nebo prachem, vyměňujte ho častěji.

Výměna vzduchového filtru:

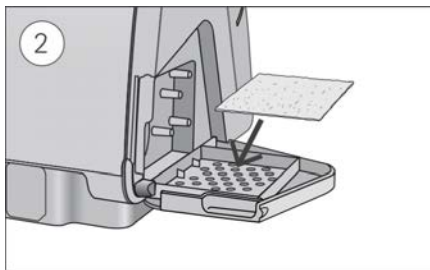
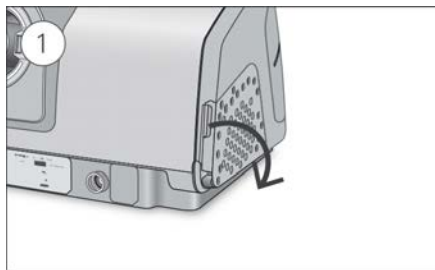

1. Otevřete kryt vzduchového filtru a vyjměte starý vzduchový filtr. Vzduchový filtr není omyvatelný ani opakovaně použitelný.
2. Do krytu vzduchového filtru vložte nový vzduchový filtr a poté kryt zavřete. Zajistěte, aby vzduchový filtr byl vždy dobře nasazený, aby se do přístroje nedostaly voda a prach.

Sestavení

Když jsou zvlhčovač a vzduchová trubice suché, můžete části znovu sestavit.

1. Pevně připojte vzduchovou trubici k portu pro výstup vzduchu umístěnému v zadní části přístroje.
2. Otevřete zvlhčovač a naplňte ho vodou pokojové teploty až po značku maximální hladiny vody.
3. Zvlhčovač zavřete a vložte z boku do přístroje.
4. Volný konec vzduchové trubice připojte pevně k sestavené masce.

Údaje o léčbě

Váš AirSense 10 přístroj zaznamenává pro vás a vašeho poskytovatele péče údaje o léčbě, aby si je váš poskytovatel péče mohl prohlížet a v případě potřeby provádět změny léčby. Údaje se zaznamenávají a poté se přenášejí vašemu poskytovateli péče bezdrátově, pokud je dostupná bezdrátová síť, nebo prostřednictvím SD karty.

Přenos dat

Přístroj AirSense 10 má schopnost bezdrátové komunikace, aby bylo možné odesílat údaje o terapii vašemu poskytovateli péče za účelem zlepšení kvality léčby. Tato volitelná funkce bude k dispozici pouze v případě, že se rozhodnete ji využívat a že budete mít k dispozici bezdrátovou síť. Vašemu poskytovateli péče umožňuje také včas aktualizovat terapeutická nastavení nebo aktualizovat software vašeho přístroje, aby se zajistilo, že dostáváte nejlepší možnou léčbu.

Údaje se obvykle přenášejí po zastavení terapie. Abyste zajistili přenos dat, ponechte přístroj trvale připojený do elektrické sítě a ujistěte se, že není v režimu Letadlo.

Poznámky:

- Pokud přístroj používáte mimo zemi nebo oblast, ve které jste ho koupili, údaje o léčbě se možná nebudou přenášet.
- Bezdrátová komunikace závisí na dostupnosti sítě.
- Přístroje schopné bezdrátového spojení nemusí být ve všech oblastech dostupné.

SD karta

Alternativním způsobem přenosu údajů o vaší léčbě poskytovateli péče je způsob pomocí SD karty.

Váš poskytovatel péče vás může požádat o zaslání SD karty poštou nebo o její osobní doručení. Pokud váš poskytovatel péče o to požádá, vyjměte SD kartu.

Kartu SD nevyjímejte z přístroje, když bliká kontrolka SD, protože se na kartu zapisují data.

Jak vyjmout SD kartu:

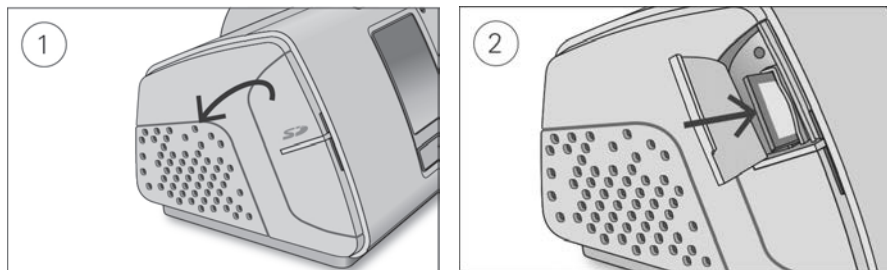

1. Otevřete kryt SD karty.
2. Zatlačte na SD kartu, aby se uvolnila. Vyjměte SD kartu z přístroje.
Vložte SD kartu do ochranné složky a zašlete ji poskytovateli péče.

Další informace o SD kartě naleznete na ochranné složce SD karty, kterou jste dostali společně s přístrojem.

Poznámka: SD karta se nesmí používat k žádným jiným účelům.

Cestování

Svůj přístroj AirSense 10 s sebou můžete vzít kamkoli. Jen nezapomeňte:

- Použijte cestovní brašnu, která je součástí dodávky, aby se přístroj nepoškodil.
- Zvlhčovač vyprázdněte a zabalte ho zvlášť do cestovní brašny.
- Ujistěte se, že máte příslušný napájecí kabel pro oblast, do které cestujete. Informace o nákupu si vyžádejte od svého poskytovatele péče.
- Pokud používáte externí baterii, měli byste vypnout zvlhčovač, abyste maximalizovali životnost baterie. To proveďte přepnutím **Úroveň vlhkosti** na Vyp.

Cestování letadlem

Svůj přístroj AirSense 10 si můžete s sebou vzít na palubu jako příruční zavazadlo. Zdravotní pomůcky se nepočítají do limitu příručních zavazadel.

Přístroj AirSense 10 můžete používat v letadle, protože splňuje požadavky FAA (Federal Aviation Administration). Osvědčené potvrzující shodu s požadavky při letecké přepravě si můžete stáhnout a vytisknout z webu www.resmed.com.

Pokud používáte přístroj v letadle:

- Zkontrolujte, že zvlhčovač je zcela prázdný a vložený do přístroje. Bez vloženého zvlhčovače nebude přístroj fungovat.
- Zapněte režim **Letadlo**.

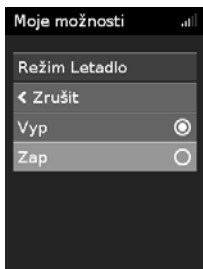
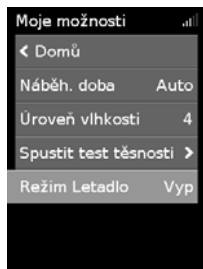

Zapnutí režimu Letadlo:

1. V **Moje možnosti** otočte nastavovacím kotoučem tak, aby se zvýraznil **režim Letadlo**, a poté nastavovací kotouč stiskněte.
2. Otočením nastavovacího kotouče zvolte **Zap** a stisknutím nastavovacího kotouče změnu uložte. V pravé horní části obrazovky se objeví ikona režim Letadlo ✈️.

⚠️ UPOZORNĚNÍ



Přístroj s vodou ve zvlhčovači nepoužívejte v letadle kvůli riziku vdechnutí vody při turbulencích.

Řešení problémů

V případě problémů si přečtěte níže uvedená témata pro řešení problémů. Pokud se vám problém nepodaří odstranit, kontaktujte svého poskytovatele péče nebo společnost ResMed. Nepokoušejte se přístroj otevřít.



Obecné řešení problémů

Problém/možná příčina	Řešení
<p>Kolem mé masky uniká vzduch</p> <p>Maska možná není nasazena správně.</p>	<p>Zkontrolujte správné nasazení masky. Pokyny k nasazení vyhledejte v uživatelské příručce k masce nebo ke kontrole nasazení a utěsnění masky použijte funkci Test masky.</p>
<p>Mám suchý nebo ucpaný nos</p> <p>Úroveň vlhkosti může být nastavena příliš nízkou.</p>	<p>Upravte úroveň vlhkosti.</p> <p>Pokud máte vyhřívanou vzduchovou trubici ClimateLineAir, viz uživatelská příručka pro ClimateLineAir.</p>
<p>Na nose, v masce a ve vzduchové trubici se mi vytvářejí kapičky vody.</p> <p>Úroveň vlhkosti může být nastavená příliš vysoko.</p>	<p>Upravte úroveň vlhkosti.</p> <p>Pokud máte vyhřívanou vzduchovou trubici ClimateLineAir, viz uživatelská příručka pro ClimateLineAir.</p>
<p>Mám velmi sucho a nepříjemně v ústech</p> <p>Ústy vám může unikat vzduch.</p>	<p>Zvyšte Úroveň vlhkosti.</p> <p>Možná potřebujete pásek pod bradu, který bude udržovat ústa zavřená, nebo celoobličejovou masku.</p>
<p>Tlak vzduchu v masce se zdá být příliš vysoký (mám pocit, že dostávám příliš mnoho vzduchu)</p> <p>Náběh může být vypnutý.</p>	<p>Použijte možnost Náběh. doba.</p>

Problém/možná příčina	Řešení
Tlak vzduchu v masce se zdá být příliš nízký (mám pocit, že nedostávám dost vzduchu)	
Může probíhat náběh.	Počkejte, až se zvýší tlak vzduchu, nebo vypněte funkci Náběh. doba.
Moje obrazovka je černá	
Mohlo se vypnout podsvícení obrazovky. Po krátké době se vypne automaticky.	Znovu ho zapnete stiskem Domů nebo nastavovacího kotouče.
Možná není připojeno napájení.	Připojte napájecí zdroj a ujistěte se, že zástrčka je zcela zasunutá.
Zastavil(a) jsem terapii, ale přístroj stále fouká vzduch	
Přístroj se chladí.	Přístroj fouká malé množství vzduchu, aby se předešlo kondenzaci ve vzduchové trubici. Zastaví se automaticky po 30 minutách.
Zvlhčovač protéká	
Zvlhčovač možná není správně sestavený.	Zkontrolujte, zda nedošlo k poškození, a sestavte zvlhčovač správně.
Zvlhčovač se může poškodit nebo prasknout.	Kontaktujte svého poskytovatele péče a požádejte o výměnu.
Moje léčebné údaje nebyly odeslány poskytovateli péče.	
Může být špatně bezdrátově pokrytí.	Ujistěte se, že přístroj je na místě s pokrytím (např. na nočním stolku, nikoliv v šuplíku nebo na podlaze). Ikona síly bezdrátového signálu  ukazuje dobré krytí, když se zobrazují všechny čárky, a slabé krytí, když se zobrazuje méně čárek.
V pravém horním rohu obrazovky se zobrazí ikona indikující, že není bezdrátové spojení  . Není k dispozici bezdrátová síť.	Ujistěte se, že přístroj je na místě s pokrytím (např. na nočním stolku, nikoliv v šuplíku nebo na podlaze). Pokud jste dostali pokyn, SD kartu pošlete poskytovateli péče. SD karta také obsahuje vaše terapeutické údaje.
Přístroj může být v režimu Letadlo.	Vypněte režim Letadlo, viz Cestování letadlem.
Přenos dat není na vašem přístroji aktivován.	Pohovořte si s poskytovatelem péče o svém nastavení.
Obrazovka a tlačítka blikají	
Probíhá aktualizace softwaru.	Aktualizace softwaru bude trvat přibližně 10 minut.

Zprávy přístroje

Zpráva přístroje/možná příčina	Řešení
Zjištěn vys. únik, zkont. nád. na vodu, její těs. nebo boč. kryt	
Zvlhčovač možná není zasunut správně.	Zkontrolujte správné vložení zvlhčovače.
Těsnění zvlhčovače možná není správně vloženo.	Otevřete zvlhčovač a zkontrolujte, zda je těsnění vloženo správně.

Zpráva přístroje/možná příčina	Řešení
Zjištěn vysoký únik, připojte hadici	
Vzduchová trubice možná není správně připojena.	Ujistěte se, že oba konce vzduchové trubice jsou pevně připojeny.
Maska možná není nasazena správně.	Zkontrolujte správné nasazení masky. Pokyny k nasazení vyhledejte v uživatelské příručce k masce nebo ke kontrole nasazení a utěsnění masky použijte funkci Test masky.
Tubing blocked, check your tubing (Trubice je ucpaná, zkontrolujte trubici).	
Vzduchová trubice může být ucpaná.	Zkontrolujte vzduchovou trubici a odstraňte všechny překážky. Stiskem nastavovacího kotouče zprávu vymažte a poté stiskem tlačítka Start/Stop (Hlavní vypínač) přístroj restartujte.
Chyba SD karty, vyjměte kartu a stiskněte Start k zahájení léčby	
SD karta možná není správně vložena.	Vyjměte a znovu vložte SD kartu.
Karta je pouze ke čtení, vyjměte SD kartu, odem. ji a znovu vložte	
SD karta může být v uzamčené poloze (pouze ke čtení).	Přepněte spínač na SD kartě z uzamčené polohy  do odemčené polohy  a poté kartu znovu vložte.
Syst. porucha, nahlédněte do uživ. příručky, Chyba 004	
Přístroj byl možná ponechán v horkém prostředí.	Před opětovným použitím jej nechte vychladnout. Odpojte napájecí zdroj a pak jej znovu připojte a přístroj restartujte.
Vzduchový filtr může být ucpaný.	Zkontrolujte vzduchový filtr a v případě ucpaní ho vyměňte. Odpojte napájecí zdroj a pak jej znovu připojte a přístroj restartujte.
Vzduchová trubice může být ucpaná.	Zkontrolujte vzduchovou trubici a odstraňte všechny překážky. Stiskem nastavovacího kotouče zprávu vymažte a poté stiskem tlačítka Start/Stop (Hlavní vypínač) přístroj restartujte.
Ve vzduchové trubici může být voda.	Odstraňte vodu ze vzduchové trubice. Odpojte napájecí zdroj a pak jej znovu připojte a přístroj restartujte.
Všechny ostatní chybové zprávy, například Syst. porucha, nahlédněte do uživ. příručka, Chyba 0XX	
V přístroji došlo k nenapravitelné chybě.	Kontaktujte poskytovatele péče. Neotvírejte přístroj.

Znovusestavení součástí

Některé části vašeho přístroje jsou navrženy tak, aby se snadno sundaly, aby nedošlo k poškození součástí nebo přístroje. Podle níže uvedeného popisu je můžete snadno znovu sestavit.

Vložení těsnění zvlhčovače:

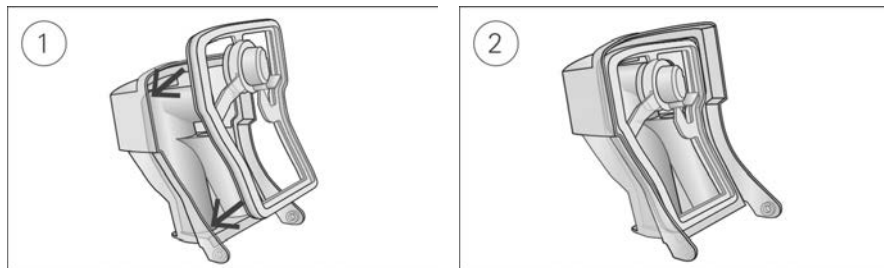

1. Do víka vložte těsnění.
2. Těsnění zatlačte podél všech okrajů, až zapadne na místo.

Znovusestavení víka zvlhčovače:

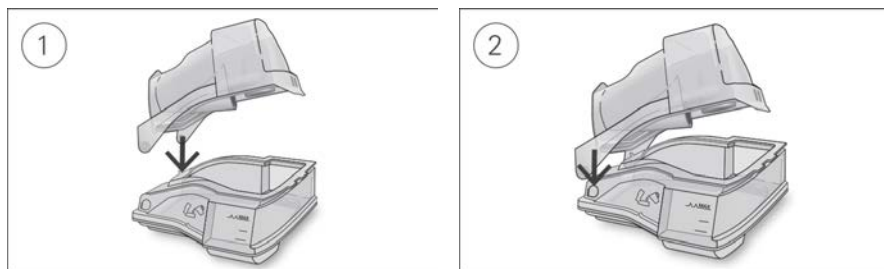

1. Jednu stranu víka vložte do otočného otvoru základny.
2. Druhou stranu nasuňte směrem dolů po hřbetu, až zapadne na místo.

VAROVÁNÍ

- Zajistěte, aby vzduchová trubice byla vedena tak, aby se neomotala kolem hlavy nebo krku.
- Pravidelně kontrolujte napájecí šňůry, kabely a napájecí zdroj, zda nejsou poškozené nebo zda nevykazují známky opotřebení. Pokud zjistíte poškození, přestaňte přístroj používat a vyměňte jej.
- Zabraňte kontaktu napájecího kabelu s horkými povrchy.
- Povšimnete-li si jakýchkoli nevyvětlitelných změn funkce přístroje, nebo pokud přístroj vydává neobvyklé zvuky, pokud přístroj nebo napájecí zdroj upadly či byly nesprávně používány, nebo pokud je skříňka rozbitá, přerušete používání přístroje a kontaktujte poskytovatele péče nebo servisní středisko společnosti ResMed.
- Přístroj neotvírejte ani neupravujte. Neobsahuje žádné součásti, které by mohl opravit uživatel. Opravy a servis smí provádět pouze autorizovaný servisní technik společnosti ResMed.
- Pozor na nebezpečí úrazu elektrickým proudem. Přístroj, napájecí zdroj ani napájecí kabel neponořujte do kapaliny. V případě rozlití tekutin na povrch nebo do vnitřku přístroje přístroj odpojte ze zásuvky a nechte části oschnout. Před čištěním přístroj vždy odpojte ze zásuvky a před opětovným připojením přístroje k zásuvce se ujistěte, že jsou všechny jeho součásti suché.
- Přídavný kyslík se nesmí používat při kouření nebo v přítomnosti otevřeného plamene.
- Před zapnutím dodávky kyslíku se vždy ujistěte, zda je přístroj zapnutý a zda v něm proudí vzduch. Průtok kyslíku vypínejte vždy před vypnutím přístroje, aby nedocházelo k hromadění nevyužitého kyslíku uvnitř krytu přístroje a ke vzniku nebezpečí požáru.
- Nevykonávejte žádné kroky údržby, dokud je přístroj v provozu.
- Přístroj se nesmí používat vedle jiného zařízení ani v řadách nad sebou. Pokud je nutné přístroj používat vedle jiného zařízení nebo v řadách nad sebou, je nutné ověřit, zda přístroj v požadované konfiguraci funguje běžným způsobem.
- Nedoporučuje se používání příslušenství, které zde není pro tento přístroj uvedeno. V důsledku použití takového příslušenství může dojít ke zvýšení emisí nebo snížení odolnosti přístroje.
- Pravidelně kontrolujte antibakteriální filtr, zda nevykazuje známky vlhkosti nebo jiné kontaminace, obzvláště v průběhu nebulizace nebo zvlhčování. Nedodržení by mohlo vést ke zvýšenému odporu dýchacího systému.

UPOZORNĚNÍ

- S přístrojem používejte pouze součásti a příslušenství ResMed. Jiné součásti než ResMed mohou snížit účinnost léčby a/nebo přístroj poškodit.
- S tímto přístrojem používejte pouze ventilované masky doporučené společností ResMed nebo ošetřujícím lékařem. Nasazení masky aniž by přístroj foukal vzduch, může vést k opakovanému vdechování vydechutého vzduchu. Zajistěte, aby větrací otvory masky byly volné a nebyly ničím zablokovány, aby se udržoval proud čerstvého vzduchu do masky.
- Dávejte pozor, abyste přístroj nedávali někam, kde do něj může někdo narazit nebo zakopnout o napájecí kabel.
- Ucpání vzduchové trubice a/nebo vstupního vzduchového otvoru přístroje během provozu může vést k přehřátí přístroje.
- Ujistěte se, že je v okolí přístroje sucho a čisto a že se zde nevyskytují žádné předměty (např. oblečení nebo lůžkoviny), které by mohly ucpat přírodní vzduchový otvor nebo zakrýt jednotku napájecího zdroje.
- Přístroj nepokládejte na stranu, protože by se do přístroje mohla dostat voda.
- Při nesprávném nastavení systému může dojít k nesprávnému odečtu tlaku v masce. Ujistěte se, že je systém nastaven správně.

- K čištění přístroje, zvlhčovače nebo vzduchové trubice nepoužívejte bělidla, chlór, alkohol, roztoky na aromatické bázi, zvlhčující nebo antibakteriální mýdla ani aromatické oleje. Tyto roztoky mohou způsobit poškození nebo ovlivnit výkon zvlhčovače a zkrátit životnost produktů. Vystavení kouři včetně kouře z cigaret, doutníků nebo dýmky, jakož i vystavení účinkům ozónu nebo jiných plynů může zařízení poškodit. Na škody způsobené výše uvedenými příčinami se nevztahuje omezená záruka společnosti ResMed.
- Pokud používáte zvlhčovač, vždy přístroj umístěte na rovný povrch pod úroveň vaší hlavy, aby se maska a vzduchová trubice nenaplnily vodou.
- Před manipulací nechte zvlhčovač deset minut chladnout, aby voda vychladla a aby zvlhčovač nebyl na dotek příliš horký.
- Před převážením přístroje se ujistěte, že je zvlhčovač prázdný.

Pozn.: V případě závažných incidentů, které se vyskytnou v souvislosti s tímto prostředkem, je třeba je nahlásit společnosti ResMed a příslušnému orgánu ve vaší zemi.

Technické parametry

Jednotky jsou vyjádřeny v cm H₂O a hPa. 1 cm H₂O se rovná 0,98 hPa.

Jednotka napájecího zdroje 90 W

Vstupní rozsah střídavého napájení:	100 – 240 V, 50 – 60 Hz 1,0–1,5 A, třída II 115 V, 400 Hz 1,5 A, třída II (nominální pro použití v letadle)
Výstup stejnosměrného proudu:	24 V --- --- --- 3,75 A
Typický příkon:	53 W (57 VA)
Vrcholný příkon:	104 W (108 VA)

Požadavky na okolní prostředí

Provozní teplota:	+5 °C až +35 °C Poznámka: Teplota proudu vdechovaného vzduchu produkovaného tímto terapeutickým přístrojem může být vyšší než pokojová teplota. Při vystavení extrémní teplotě okolního prostředí (40 °C) přístroj zůstává bezpečný.
Provozní vlhkost:	Relativní vlhkost: 10 – 95 %, nekondenzující
Provozní nadmořská výška:	Hladina moře až 2 591 m; rozsah tlaku vzduchu 1 013 hPa až 738 hPa
Skladovací a přepravní teplota:	-20 °C až +60 °C
Skladovací a přepravní vlhkost:	Relativní vlhkost 5 až 95 %, nekondenzující

Elektromagnetická kompatibilita

Přístroj AirSense 10 splňuje všechny příslušné požadavky na elektromagnetickou kompatibilitu (EMK) stanovené normou IEC 60601-1-2:2014 pro použití v domácnostech, komerčních prostorách a v lehkém průmyslu. Doporučujeme, aby se mobilní komunikační zařízení udržovala ve vzdálenosti nejméně 1 m od přístroje.

Informace ohledně elektromagnetických emisí a elektromagnetické odolnosti tohoto přístroje ResMed jsou dostupné na www.resmed.com/downloads/devices.

Klasifikace: EN60601-1:2006/A1:2013

Zařízení třídy II (dvojitá izolace), typ BF, ochrana proti vniknutí IP22.

Senzory

Tlakový senzor:	Umístěný uvnitř u výstupu vzduchu z přístroje, analogový tlakoměr, 0 až 40 cm H ₂ O (0 až 40 hPa)
Průtokový senzor:	Umístěný uvnitř u vstupu vzduchu do přístroje, digitální senzor množství průtoku -70 až +180 l/min

Maximální tlak ve stabilním stavu při jediné poruše

Při jedné poruše se přístroj vypne, pokud tlak ve stabilním stavu překročí: 30 cm H₂O (30 hPa) po více než 6 s nebo 40 cm H₂O (40 hPa) po více než 1 s.

Zvuk

Hladina tlaku se měří podle ISO 80601-2-70:2015 (režim CPAP):

SlimLine: 25 dBA s nejistotou 2 dBA

Standard: 25 dBA s nejistotou 2 dBA

SlimLine nebo Standard a zvlhčování: 27 dBA s nejistotou 2 dBA

Příkon se měří podle ISO 80601-2-70:2015 (režim CPAP):

SlimLine: 33 dBA s nejistotou 2 dBA

Standard: 33 dBA s nejistotou 2 dBA

SlimLine nebo Standard a zvlhčování: 35 dBA s nejistotou 2 dBA

Deklarované dvoučíselné hodnoty emise hluku v souladu s normou ISO 4871:1996.

Fyzikální – přístroj a zvlhčovač

Rozměry (v x š x h): 116 mm x 255 mm x 150 mm

Výstup vzduchu (kompatibilní s ISO 5356-1:2015): 22 mm

Hmotnost (přístroj a omyvatelný zvlhčovač): 1 248 g

Konstrukce krytu: Technický termoplastický materiál se zpomalovačem hoření

Objem vody: Ke značce maximálního naplnění 380 ml

Omyvatelný zvlhčovač – materiál: Vstříkovaný plast, nerezová ocel a silikonové těsnění

Teplota

Ohřívací destička maximum: 68 °C

Teplotní limit: 74 °C

Maximální teplota plynu: ≤ 41 °C

Vzduchový filtr

Standard: Materiál: Polyesterové netkané vlákno
Průměrná arestance: >75 % pro ~7mikronový prach

Hypoalergenní: Materiál: Akrylová a polypropylenová vlákna v polypropylenovém nosiči
Účinnost: >98 % pro ~7–8mikronový prach; >80 % pro ~0,5mikronový prach

Použití v letadle

Společnost ResMed potvrzuje, že přístroj splňuje požadavky Federal Aviation Administration (FAA) USA (RTCA/DO-160, část 21, kategorie M) pro všechny fáze letecké přepravy.

Bezdrátový modul

Použitá technologie: 4G, 3G, 2G

Při provozu se doporučuje minimální vzdálenost přístroje od těla 2 cm. Neplatí pro masky, trubice a příslušenství. Technologie nemusí být dostupná ve všech regionech.

Prohlášení o shodě (Prohlášení o shodě se směrnicí o rádiových zařízeních).



Společnost ResMed prohlašuje, že přístroj AirSense 10 (modely 370xx nebo 371xx) splňuje základní požadavky a další ustanovení směrnice 2014/53/EU (RED). Kopie příslušného Prohlášení o shodě je k dispozici na adrese Resmed.com/productsupport.

Rádiové zařízení pro sítě 2G využívá následující kmitočtová pásma a má následující maximální radiofrekvenční výkon:

GSM 850/900: 35 dBm

GSM 1800/1900: 32 dBm

Zařízení pro sítě 4G smí být používáno ve všech evropských zemích bez jakýchkoli omezení.

Všechny přístroje ResMed jsou klasifikovány jako zdravotnické prostředky ve smyslu směrnice o zdravotnických prostředcích.

Všechna označení produktu a všechny tiskové materiály uvádějící symbol 0123 se týkají směrnice Evropského parlamentu a Rady 93/42/EHS o zdravotnických prostředcích včetně aktualizace této směrnice (2007/47/ES).

Rozsah provozního tlaku

AutoSet, CPAP: 4 až 20 cm H₂O (4 až 20 hPa)

Doplňkový kyslík

Maximální průtok: 4 l/min

Dráha průtoku pod tlakem

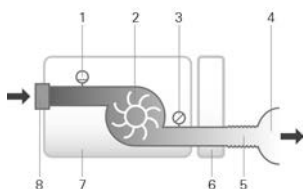

1. Průtokový senzor
2. Ventilátor
3. Tlakový senzor
4. Maska
5. Vzduchová trubice
6. Zvlhčovač
7. Přístroj
8. Vstupní filtr

Životnost modelu

Přístroj, jednotka napájecího zdroje: 5 let

Omyvatelný zvlhčovač: 2,5 roku

Vzduchová trubice: 6 měsíců

Základní informace

Určeným provozovatelem je pacient.

Výkon zvlhčovače

Tlak v masce cm H ₂ O (hPa)	Výstupní hodnota relativní vlhkosti (RH) v % při okolní teplotě 17 °C	Výstupní hodnota relativní vlhkosti (RH) v % při okolní teplotě 22 °C	Jmenovité výstupní hodnoty parametrů AH ¹ , BTPS ²	
	Nastavení 4	Nastavení 8	Nastavení 4	Nastavení 8
4	85	100	6	>10
10	85	100	6	>10
20	85	90	6	>10

¹ AH – absolutní vlhkost v mg/l

² BTPS – Body Temperature Pressure Saturated (saturovaná tělesná teplota a tlak)

Vzduchová trubice

Vzduchová trubice	Materiál	Délka	Vnitřní průměr
ClimateLineAir	Pružný plast a elektrické komponenty	2 m	15 mm
ClimateLineAir Oxy	Pružný plast a elektrické komponenty	1,9 m	19 mm
SlimLine	Pružný plast	1,8 m	15 mm
Standard	Pružný plast	2 m	19 mm

Teplotní limit vyhřívání vzduchové trubice: ≤ 41 °C

Poznámky:

- Výrobce si vyhrazuje právo změnit tyto technické parametry bez předchozího upozornění.
- Konec vyhřívání vzduchové trubice, na kterém je umístěn elektrický konektor, je kompatibilní pouze s výstupem vzduchu přístroje a nesmí se připeňovat k masce.
- Nepoužívejte elektricky vodivé ani antistatické vzduchové trubice.
- Zobrazená nastavení teploty a relativní vlhkosti nejsou naměřené hodnoty.

Zobrazené hodnoty

Hodnota	Rozsah	Rozlišení na displeji
Tlakový senzor na výstupu vzduchu:		
Tlak v masce	4 – 20 cm H ₂ O (4–20 hPa)	0,1 cm H ₂ O (0,1 hPa)
Hodnoty odvozené z průtoku:		
Únik	0–120 l/min	1 l/min

Hodnota	Přesnost
Měření tlaku ¹ :	
Tlak v masce ²	±[0,5 cm H ₂ O (0,5 hPa) + 4 % z naměřené hodnoty]
Průtok a hodnoty odvozené z průtoku ³ :	
Průtok	± 6 l/min nebo 10 % naměřené hodnoty, podle toho, co je vyšší, při pozitivním průtoku 0 až 150 l/min
Únik ²	± 12 l/min nebo 20 % naměřené hodnoty, podle toho, co je vyšší, při 0 až 60 l/min

¹ Výsledky jsou vyjádřeny při STPD (Standard Temperature and Pressure, Dry [standardní teplota a tlak, sucho]).

² Přesnost může být snížena při přítomnosti úniků, doplňkového kyslíku, dechových objemech <100 ml nebo při minutové ventilaci <3 l/min.

³ Přesnost měření byla verifikována podle normy EN ISO 10651-6:2009 pro podpurná ventilační zařízení pro domácí použití (obrázek 101 a tabulka 101) s použitím nominálních průtoků ventilace masky ResMed.

Nejistoty měření systému

V souladu s ISO 80601-2-70:2015 je nejistota měření testovacího zařízení výrobce:

U měření průtoku	± 1,5 l/min nebo 2,7 % naměřené hodnoty (podle toho, co je vyšší)
U měření objemu (< 100 ml)	± 5 ml nebo 6 % naměřené hodnoty (podle toho, co je vyšší)
Pro měření objemu (≥ 100 ml)	± 20 ml nebo 3 % naměřené hodnoty (podle toho, co je vyšší)
U měření statického tlaku	± 0,15 cm H ₂ O (hPa)
U měření dynamického tlaku	± 0,27 cm H ₂ O (hPa)
U měření času	± 10 ms

Poznámka: Přesnosti a výsledky testů pro tyto položky podle ISO 80601-2-70:2015 uvedené v tomto návodu již zahrnují příslušnou nejistotu měření z výše uvedené tabulky.

Přesnost tlaku

Maximální variabilita statického tlaku při 10 cm H₂O (10 hPa) podle ISO 80601-2-70:2015

	Standardní vzduchová trubice	Vzduchová trubice SlimLine
Bez zvlhčování	± 0,5 cm H ₂ O (± 0,5 hPa)	± 0,5 cm H ₂ O (± 0,5 hPa)
Se zvlhčováním	± 0,5 cm H ₂ O (± 0,5 hPa)	± 0,5 cm H ₂ O (± 0,5 hPa)

Maximální variabilita dynamického tlaku podle ISO 80601-2-70:2015

Přístroj bez zvlhčování a se standardní vzduchovou trubicí / Přístroj se zvlhčováním a se standardní vzduchovou trubicí

Tlak [cm H ₂ O (hPa)]	10 dechů za minutu	15 dechů za minutu	20 dechů za minutu
4	0,5 / 0,5	0,5 / 0,5	0,8 / 0,8
8	0,5 / 0,5	0,5 / 0,5	0,8 / 0,8
12	0,5 / 0,5	0,5 / 0,5	0,8 / 0,8
16	0,5 / 0,5	0,5 / 0,5	0,8 / 0,8
20	0,5 / 0,5	0,5 / 0,5	0,8 / 0,8

Přístroj bez zvlhčování a vzduchová trubice SlimLine / Přístroj se zvlhčováním a vzduchová trubice SlimLine

Tlak [cm H ₂ O (hPa)]	10 dechů za minutu	15 dechů za minutu	20 dechů za minutu
4	0,5 / 0,5	0,5 / 0,5	0,8 / 0,8
8	0,5 / 0,5	0,5 / 0,5	0,8 / 0,8
12	0,5 / 0,5	0,5 / 0,5	0,8 / 0,8
16	0,5 / 0,5	0,5 / 0,5	0,8 / 0,8
20	0,5 / 0,5	0,5 / 0,5	0,8 / 0,8

Průtok (maximální) při nastavených hodnotách tlaku

Následující hodnoty jsou naměřeny podle ISO 80601-2-70:2015 na konci specifikované vzduchové trubice:

Tlak	AirSense 10 a Standard	AirSense 10, zvlhčování a Standard	AirSense 10 a SlimLine	AirSense 10, zvlhčování a ClimateLineAir
cm H ₂ O (hPa)	l/min	l/min	l/min	l/min
4	180	143	162	151
8	168	135	151	142
12	157	136	140	135
16	144	134	128	121
20	131	123	117	109

Odpor vůči průtoku

Tabulka obsahuje údaje o odporu vzduchové trubice vůči průtoku vzduchu:

Vzduchová trubice	Při průtoku (l/min) při tlaku 20 cm H ₂ O	Odpor vůči průtoku vzduchu (cm H ₂ O/l/min)	
		Vzduchová trubice s ramenem	Pouze vzduchová trubice
Standardní	30	0,006	0,005
	15	0,005	0,004
SlimLine	30	0,008	0,007
	15	0,006	0,006
ClimateLineAir	30	-	0,011
	15	-	0,008
ClimateLineAir Oxy	30	-	0,004
	15	-	0,002

Poddajnost

Tabulka obsahuje údaje o poddajnosti vzduchové trubice:

Vzduchová trubice	Poddajnost (cm H ₂ O/l/min) při tlaku 60 cm H ₂ O	
	Vzduchová trubice s ramenem	Pouze vzduchová trubice
Standardní	1,074	1,056
SlimLine	0,467	0,454
ClimateLineAir	-	0,482
ClimateLineAir Oxy	-	0,729

Symbols

Na výrobku nebo na obalu se mohou nacházet následující symboly.

Před použitím si přečtete pokyny. Označuje varování nebo upozornění. Před použitím dodržujte pokyny. Výrobce. Oprávněné zastoupení pro Evropu. Kód šarže.

Kat. číslo. Sériové číslo. Číslo přístroje. Zap / Vyp. Hmotnost přístroje.



IP22 Chráněno proti předmětům velikosti prstu a proti kapající vodě při náklonu až 15 stupňů od uvedené orientace. Stejnoseměrný proud. Použitá část typu BF. Zařízení třídy II.



Omezení týkající se vlhkosti. Omezení týkající se teploty. Neionizační záření. Logo

1 pro ochranu před znečištěním (Čína) . Logo 2 pro ochranu před znečištěním (Čína) .

Rx Only Pouze na předpis (v USA federální zákony povolují prodej tohoto přístroje pouze lékařem

nebo na základě lékařského předpisu).  Maximální hladina vody.  Používejte pouze destilovanou vodu.  Provozní nadmořská výška.  Limity atmosférického tlaku.

 Vyhovuje požadavkům normy RTCA DO-160, část 21, kategorie M.  Datum výroby.

 Blokování alarmu.  Dovozce.  Zdravotnický prostředek.

Viz seznam symbolů na stránce ResMed.com/symbols.



Informace o ochraně prostředí

Tento přístroj je nutno likvidovat odděleně a nikoli jako netříděný komunální odpad. Pokud potřebujete zařízení zlikvidovat, použijte vhodné sběrné místo, případně systém pro recyklaci či opětovné použití, který je ve vašem působišti k dispozici. Použitím výše zmíněného sběrného systému, případně systému pro opětovné použití či recyklaci, pomůžete chránit přírodní zdroje a zabráníte znečištění životního prostředí škodlivými látkami.

Další informace týkající se možných způsobů likvidace získáte od organizace zajišťující zpracování a odvoz odpadů v místě vašeho působišti. Symbol přeškrtnutého odpadkového koše vás upozorňuje, abyste použili vhodný systém pro likvidaci odpadu. Další informace týkající se sběru a likvidace přístroje ResMed získáte na pobočce společnosti ResMed, od místního distributora nebo na adrese www.resmed.com/environment.

Servis

Přístroj AirSense 10 je určen k poskytování bezpečného a spolehlivého provozu, pokud je provozován v souladu s pokyny společnosti ResMed. Společnost ResMed doporučuje kontrolu a servis oprávněným zástupcem servisního střediska ResMed, pokud přístroj AirSense 10 vykazuje známky opotřebení nebo pokud se domníváte, že funguje chybně. Pokud se žádné takové obtíže nevyskytnou, přístroje všeobecně nevyžadují během své předpokládané doby životnosti žádné prohlídky ani servisní zásahy.

Omezená záruka

Společnost ResMed Pty Ltd (dále jen „ResMed“) zaručuje, že váš výrobek ResMed nebude v níže uvedeném období počínaje datem nákupu vykazovat vady na materiálu ani zpracování.

Výrobek	Záruční doba
<ul style="list-style-type: none">Maska (včetně těla masky, polštářku, náhlavní soupravy a trubic) – s výjimkou prostředků určených k jednorázovému použitíPříslušenství – s výjimkou prostředků určených k jednorázovému použitíPrstové senzory tepové frekvence typu FlexNádržky na vodu do zvlhčovače	90 dní
<ul style="list-style-type: none">Baterie určené k použití v interních a externích bateriových systémech ResMed	6 měsíců
<ul style="list-style-type: none">Prstové senzory tepové frekvence s klípemDatové moduly pro přístroje typu CPAP a dvojúrovňové přístrojeOximetry a adaptéry pro připojení oximetrů k přístrojům CPAP a dvojúrovňovým přístrojůmZvlhčovače a omyvatelné nádržky na vodu pro zvlhčovačePřístroje pro řízení titrace	1 rok

Výrobek	Záruční doba
<ul style="list-style-type: none"> • CPAP, dvojúrovňové a ventilační přístroje (včetně externích napájecích zdrojů) • Bateriové příslušenství • Přenosné diagnostické a screeningové přístroje 	2 roky

Tato záruka je poskytována pouze prvním kupujícímu. Záruka je nepřenosná.

Pokud u výrobku dojde v průběhu záruční doby během normálního používání k poruše, společnost ResMed dle vlastního uvážení vadný výrobek nebo kteroukoli jeho součást opraví nebo vymění.

Tato omezená záruka se nevztahuje na následující: a) jakékoli škody vzniklé v důsledku nesprávného nebo nevhodného použití přístroje, jeho úprav nebo změn; b) opravy prováděné servisní organizací, která nezískala od společnosti ResMed výslovné oprávnění k provádění oprav; c) jakékoli škody nebo znečištění způsobené kouřem z cigaret, dýmky, doutníku nebo jiného zdroje; d) jakékoli škody vzniklé v důsledku působení ozónu, aktivovaného kyslíku nebo jiných plynů nebo e) jakékoli škody způsobené rozlitím vody na elektronické zařízení nebo dovnitř tohoto zařízení.

Prodejem nebo dalším prodejem výrobku mimo oblast, v níž byl původně zakoupen, dochází k zániku záruky. U výrobků zakoupených v zemi, která je součástí Evropské unie („EU“) nebo Evropského sdružení volného obchodu („ESVO“), se „regionem“ rozumí EU a ESVO.

Reklamací vadného výrobku v záruce musí uplatnit původní kupující v místě, kde jej zakoupil.

Tato záruka nahrazuje všechny ostatní výslovné nebo předpokládané záruky, včetně jakékoli předpokládané záruky prodejnosti výrobku nebo jeho vhodnosti pro konkrétní účel. Některé oblasti nebo státy nedovolují omezení délky předpokládané záruky, a proto se na vás výše uvedené omezení nemusí vztahovat.

Společnost ResMed nenese odpovědnost za jakékoli vedlejší nebo následné škody, k nimž mělo údajně dojít v důsledku prodeje, instalace nebo používání jakéhokoli výrobku společnosti ResMed. Některé oblasti nebo státy nedovolují vyloučení ani omezení odpovědnosti za vedlejší nebo následné škody, a proto se na vás výše uvedené omezení nemusí vztahovat.

Tato záruka vám poskytuje určitá zákonná práva. Kromě toho můžete mít další práva, která se v různých státech nebo regionech liší. Další informace týkající se vašich práv v rámci záruky získáte od místního prodejce výrobků ResMed nebo od pobočky společnosti ResMed.

Aktuální informace o omezené záruce poskytované společností ResMed naleznete na webu ResMed.com.

Další informace

V případě jakýchkoli dotazů, nebo pokud potřebujete další informace o použití tohoto přístroje, kontaktujte svého poskytovatele péče.

Vitajte

AirSense™ 10 AutoSet™ a AirSense 10 Elite sú vysoko kvalitné zariadenia s automatickou úpravou tlaku a zariadenia na vytváranie kontinuálneho pretlaku v dýchacích cestách (CPAP) spoločnosti ResMed.

VAROVANIE

- Pred použitím tohto zariadenia si prečítajte celú príručku.
- Zariadenie používajte v súlade s určeným účelom uvedeným v tejto príručke.
- Odporúčania predpisujúceho lekára majú prednosť pred informáciami uvedenými v tejto príručke.

Indikácie na použitie

AirSense 10 AutoSet

Samoregulačné zariadenie AirSense 10 AutoSet je určené na liečbu obštrukčnej spánkovej apnoe (OSA) u pacientov s hmotnosťou nad 30 kg. Produkt je určený na domáce a nemocničné použitie.

Zvlhčovač je určený pre jedného pacienta na použitie v domácnosti alebo na opakované použitie v nemocničnom/ústavnom prostredí.

AirSense 10 Elite

Zariadenie AirSense 10 Elite je určené na liečbu obštrukčného spánkového apnoe (OSA) u pacientov s hmotnosťou nad 30 kg. Produkt je určený na domáce a nemocničné použitie.

Zvlhčovač je určený pre jedného pacienta na použitie v domácnosti alebo na opakované použitie v nemocničnom/ústavnom prostredí.

Klinické prínosy

Klinickým prínosom terapie CPAP je zníženie apnoe, hypopnoe a ospalosti, ako aj zlepšenie kvality života.

Klinickým prínosom zvlhčovania je zníženie vedľajších účinkov súvisiacich s pozitívnym pretlakom v dýchacích cestách.

Kontraindikácie

Terapia pretlakom v dýchacích cestách môže byť kontraindikovaná u niektorých pacientov s nasledujúcimi už existujúcim stavmi:

- ťažká bulózna choroba pľúc
- pneumotorax
- patologicky nízky krvný tlak
- dehydratácia
- presakovanie mozgovomiechového moku, nedávny chirurgický zákrok na lebke alebo trauma.

Nežiaduce účinky

Predpisujúcemu lekárovi by ste mali oznámiť neobvyklé bolesti hrudníka, silné bolesti hlavy alebo zvýšenú dýchavičnosť. Akútna infekcia horných dýchacích ciest si môže vyžadovať dočasné prerušenie liečby.

- vysychanie nosa, úst alebo hrdla
- krvácanie z nosa
- nafúknutie
- nepríjemný pocit v ušiach alebo dutinách
- podráždenie očí
- kožné vyrážky.

Stručný prehľad

Systém AirSense 10 zahŕňa:

- Zariadenie
- Zvlhčovač HumidAir™ (ak je dodaný)
- Vzduchová hadička
- Zdroj napájania
- Cestovná taška
- Karta SD (nie je k dispozícii vo všetkých zariadeniach)

Kontaktujte poskytovateľa starostlivosti a vyžiadajte si sortiment príslušenstva k dispozícii na použitie s týmto zariadením, ako napríklad:

- Vzduchová hadička (vyhrievaná a nevyhrievaná): ClimateLineAir™, SlimLine™, ClimateLineAir Oxy, štandardná
- Bočný kryt určený na použitie bez zvlhčovača
- Filter: hypoalergénny filter, štandardný filter
- prevodník jednosmerného prúdu/jednosmerného prúdu Air10™
- Čítačka kariet SD
- Adaptér oximetra Air10
- USB adaptér Air10
- Power Station II
- Koleno hadičky Air10

O zariadení

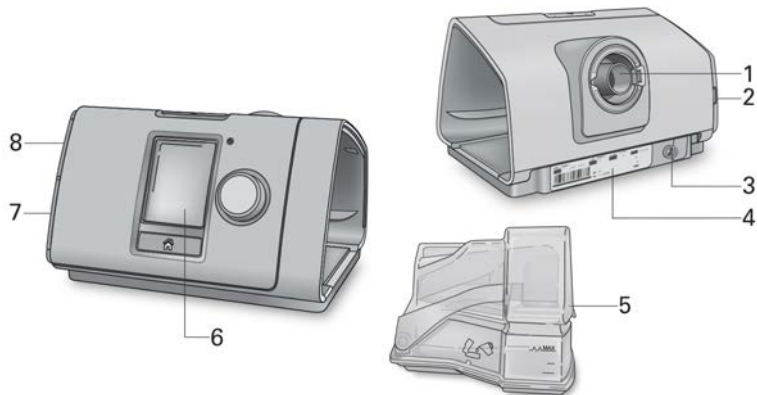

- 1 Vývod vzduchu
- 2 Kryt vzduchového filtra
- 3 Vstup napájania
- 4 Sériové číslo a číslo zariadenia

- 5 Zvlhčovač HumidAir
- 6 Obrazovka
- 7 Kryt adaptéra
- 8 Kryt karty SD

O ovládacom paneli



Tlačidlo Štart/Stop



Ovládač



Tlačidlo Home (domov)

Stlačte na spustenie/zastavenie terapie.

Stlačením a podržaním na tri sekundy prejdete do úsporného režimu.

Otáčaním sa pohybujte v ponuke a stlačením vyberte možnosť.

Otáčaním upravte vybranú možnosť a stlačením uložte zmeny.

Stlačením sa vrátte na obrazovku Home (domov).

V rôznych časoch sa na obrazovke môžu zobrazovať rôzne ikony, ako napríklad:



Ramp Time (doba regulácie tlaku)



Sila bezdrôtového signálu (zelená)

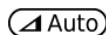

Ramp Time Auto
(automatická doba regulácie tlaku)



Bezdrôtový prenos nie je aktivovaný (sivá)



Humidity (Vlhkosť)



Nie je bezdrôtové spojenie



Ohrievanie zvlhčovača vzduchu



Airplane Mode (letecký režim)



Chladenie zvlhčovača vzduchu

Nastavenie

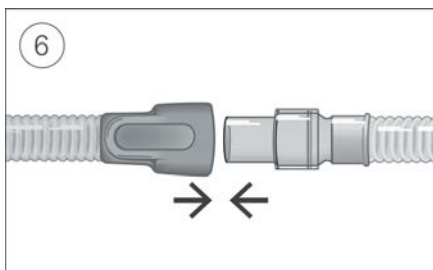
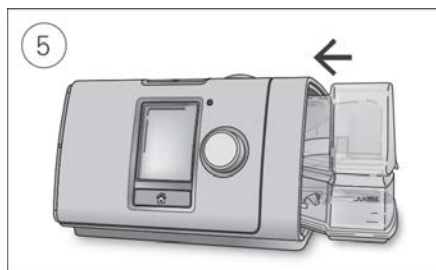
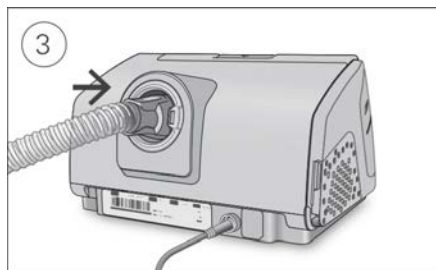
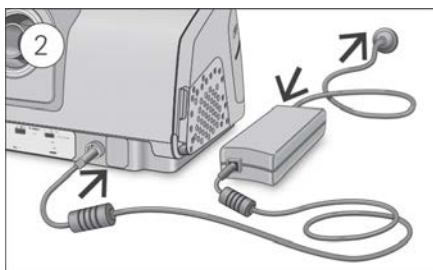

UPOZORNENIE

Zvlhčovač neprepínajte, pretože voda môže vniknúť do zariadenia a vzduchovej hadičky.

1. Zariadenie položte na pevný, rovný povrch.
2. Konektor napájania zapojte do zadnej strany zariadenia. Jeden koniec sieťového kábla zapojte do zdroja napájania a druhý koniec do sieťovej zásuvky.
3. Vzduchovú hadičku pevne zapojte do vývodu vzduchu na zadnej strane zariadenia.
4. Otvorte zvlhčovač a naplňte ho vodou až po značku maximálnej hladiny. Zvlhčovač nenapĺňajte horúcou vodou.
5. Zatvorte zvlhčovač a vložte ho z boku do zariadenia.
6. Voľný koniec vzduchovej hadičky pevne pripojte na zostavenú masku. Podrobnejšie informácie nájdete v používateľskej príručke k maske.

Odporúčané masky sú k dispozícii na stránke www.resmed.com.

Začatie terapie

1. Nasadíte si masku.
2. Ak je aktivovaná funkcia SmartStart, stlačte tlačidlo Štart/Stop alebo normálne dýchajte.

Keď sa zobrazí obrazovka **Sleep Report** (Spánková správa), budete vedieť, že terapia je zapnutá.



Aktuálny terapeutický tlak sa zobrazuje zelenou farbou.

Po dobu regulácie tlaku sa tlak postupne zvyšuje a uvidíte otáčajúci sa kruh. Po dosiahnutí predpísaného terapeutického tlaku sa celý kruh vyfarbí na zeleno.

Obrazovka po krátkom čase automaticky zhasne. Stlačením tlačidla Home (domov) alebo ovládača ju môžete znovu zapnúť. Ak počas liečby vypadne prúd, zariadenie sa automaticky reštartuje, keď sa obnoví napájanie.

Zariadenie AirSense 10 má svetelný senzor, ktorý upravuje jas obrazovky podľa osvetlenia miestnosti.

Zastavenie terapie

1. Zložte si masku.
2. Stlačte tlačidlo Štart/Stop, alebo ak je aktivovaná funkcia SmartStart, terapia sa o pár sekúnd automaticky vypne.

Na obrazovke **Sleep Report** (Spánková správa) teraz uvidíte prehľad o vašej terapii.



Usage Hours (Počet hodín používania) – Označuje počet hodín terapie, ktorú ste prijímali pri poslednom použití.

Mask Seal (tesnenie masky) – označuje, ako dobre maska tesní:



Dobré tesnenie masky.



Potrebná úprava, pozri možnosť správne nasadenie masky.

Humidifier (Zvlhčovač vzduchu) – Označuje, či zvlhčovač vzduchu funguje správne:



Zvlhčovač vzduchu funguje.



Zvlhčovač vzduchu môže byť chybný, obráťte sa na poskytovateľa starostlivosti.

Ak ich váš poskytovateľ starostlivosti nastavil, uvidíte aj nasledujúce položky:

Events per hour (Udalosti za hodinu) – označuje počet udalostí apnoe a hypopnoe, ktoré sa vyskytli za hodinu.

More Info (Ďalšie informácie) – Otáčaním ovládača prejdite nadol a pozrite si podrobnejšie údaje o používaní.

Úsporný režim

Zariadenie AirSense 10 zaznamenáva údaje o vašej terapii. Nesmiete ho odpojiť zo zásuvky, aby mohlo prenášať tieto údaje vášmu poskytovateľovi starostlivosti. Zariadenie však môžete uviesť do úsporného režimu a šetriť elektrickú energiu.

Vstup do úsporného režimu:

- Tlačidlo Štart/Stop podržte na tri sekundy stlačené.
Obrazovka zhasne.

Ukončenie úsporného režimu:

- Raz stlačte tlačidlo Štart/Stop.
Zobrazí sa obrazovka Home (domov).

My Options (Moje možnosti)

Poskytovateľ starostlivosti nastavil zariadenie AirSense 10 podľa vašich potrieb, môžete sa však ukázať, že budete potrebovať menšie úpravy, aby vaša liečba bola pohodlnejšia.

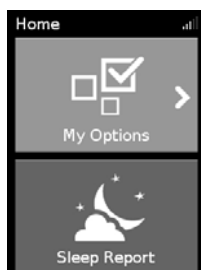

Zvýraznite ponuku **My Options** (Moje možnosti) a stlačením ovládača si pozrite aktuálne nastavenie. Tu si môžete prispôsobiť možnosti podľa seba.

Doba regulácie tlaku

Funkcia Ramp Time (Doba regulácie tlaku) má spríjemniť začiatok terapie. Ide o dobu, počas ktorej sa tlak zvyšuje z nízkej počiatočnej hodnoty na predpísaný terapeutický tlak.

Funkciu Ramp Time (doba regulácie tlaku) môžete nastaviť na hodnotu Off (vypnutá), 5 až 45 minút alebo na hodnotu Auto (automaticky). Keď je funkcia Ramp Time (doba regulácie tlaku) nastavená na hodnotu **Auto** (automaticky), tlak sa bude postupne zvyšovať, a keď zariadenie zistí, že ste zaspali, zvýši tlak na predpísaný terapeutický tlak.



Úprava doby regulácie tlaku:

1. V ponuke **My Options** (Moje možnosti) otočením ovládača zvýraznite možnosť **Ramp Time** (Doba regulácie tlaku) a ovládač potom stlačte.
2. Otočením ovládača upravte dobu regulácie tlaku na uprednostňované nastavenie a stlačením ovládača uložte zmenu.

Úroveň vlhkosti

Zvlhčovač zvlhčuje vzduch a je určený na spríjemnenie terapie. Ak vám vysychá v nose alebo v ústach, zvýšte vlhkosť. Ak vám vlhne vnútro masky, znížte vlhkosť.

Humidity Level (úroveň vlhkosti) môžete nastaviť na Off (vypnutú) alebo medzi 1 a 8, kde 1 je najnižšie nastavenie vlhkosti a 8 je najvyššie nastavenie vlhkosti.



Úprava úrovne vlhkosti:

1. V ponuke **My Options** (Moje možnosti) otočením ovládača zvýraznite možnosť **Humidity Level** (Úroveň vlhkosti) a ovládač potom stlačte.
2. Otočením ovládača upravte úroveň vlhkosti a stlačením ovládača uložte zmenu.

Ak naďalej pociťujete suchu v nose alebo v ústach alebo sa v maske robí mokro, zväžte používanie vyhrievanej vzduchovej hadičky ClimateLineAir. Hadička ClimateLineAir spolu s funkciou Climate Control (Kontrola klímy) spríjemňuje liečbu.

Správne nasadenie masky

Funkcia Mask Fit (správne nasadenie masky) má pomôcť posúdiť a zistiť možné úniky vzduchu okolo masky.



Kontrola správneho nasadenia masky:

1. Nasadte si masku podľa opisu v používateľskej príručke k maske.
2. V ponuke **My Options** (Moje možnosti) otočením ovládača zvýraznite možnosť **Run Mask Fit** (Spustiť kontrolu správneho nasadenia masky) a ovládač potom stlačte.
Do zariadenia začne prúdiť vzduch.
3. Masku, vankúšik masky a pokrývku hlavy upravujte, kým nedosiahnete výsledok **Good** (Dobre).

Ak chcete zastaviť funkciu Mask Fit (správne nasadenie masky), stlačte ovládač alebo tlačílo Štart/Stop. Ak sa vám nedarí dosiahnuť dobré utesnenie masky, porozprávajte sa s poskytovateľom starostlivosti.

Ďalšie možnosti

Na vašom zariadení sú aj ďalšie možnosti, ktoré si môžete personalizovať

Pressure Relief* Keď je aktivovaná možnosť Pressure Relief (tlaková úľava), možno sa vám bude (tlaková úľava) ľahšie vydychovať. Môže vám to pomôcť zvyknúť si na terapiu.

SmartStart* Keď je aktivovaná možnosť SmartStart, terapia sa spustí automaticky, keď vydýchnete do masky. Keď si masku zložíte, po pár sekundách sa automaticky zastaví.

*Ak váš poskytovateľ starostlivosti aktivuje možnosť.

Starostlivosť o zariadenie

Zariadenie AirSense 10 je dôležité pravidelne čistiť, aby sa zaistilo, že dostávate optimálnu terapiu. Nasledujúce časti vám pomôžu pri rozobraní, čistení, kontrole a opätovnom zložení zariadenia.

VAROVANIE

Zostavu hadičiek, zvlhčovač vzduchu a masku pravidelne čistite, čím zabezpečíte poskytovanie optimálnej terapie a zamedzíte rastu mikróbov, ktoré by mohli byť škodlivé pre vaše zdravie.

Rozobratie

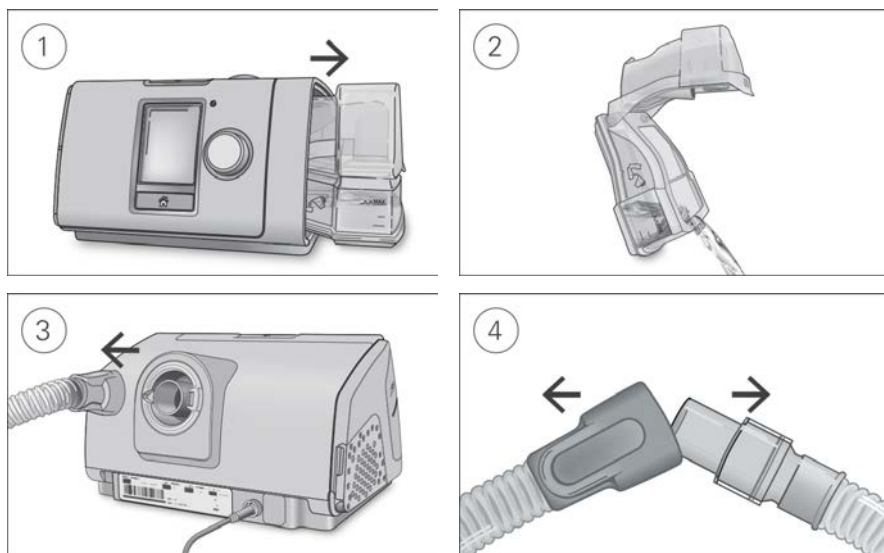

1. Zvlhčovač podržte za vrch a spodok, jemne ho stlačte a vytiahnite zo zariadenia.
2. Zvlhčovač otvorte a vylejte zvyšnú vodu.
3. Chyťte manžetu vzduchovej hadičky a opatrne ju vytiahnite von zo zariadenia.
4. Chyťte manžetu vzduchovej hadičky a kĺb masky a opatrne ich odtiahnite.

Čistenie

Zariadenie je potrebné čistiť raz týždenne podľa opisu. Podrobné informácie týkajúce sa čistenia masky nájdete v používateľskej príručke.

1. Zvlhčovač a vzduchovú hadičku umyte v teplej vode s jemným saponátom.
2. Zvlhčovač a vzduchovú hadičku dôkladne vypláchnite a nechajte vyschnúť mimo priameho slnečného svetla alebo tepla.
3. Vonkajší povrch zariadenia utrite suchou handričkou.

Poznámky:

- Zvlhčovač možno umývať v umývačke riadu na jemnom cykle alebo cykle na sklo (len na hornej priehradke). Nesmie sa umývať pri vyššej teplote než 65 °C.
- Vzduchovú hadičku neumývajte v umývačke riadu ani neperte v práčke.
- Zvlhčovač každý deň vyprázdňte a dôkladne ho poutierajte čistou, jednorazovou handričkou. Nechajte uschnúť na vzduchu mimo priameho slnečného svetla alebo tepla.

Kontrola

Zvlhčovač, vzduchovú hadičku a vzduchový filter treba pravidelne kontrolovať, či nie sú poškodené.

1. Skontrolujte zvlhčovač:
 - Vymeňte ju, ak je netesná alebo prasknutá, kalná alebo preličená.
 - Vymeňte ju, ak je tesnenie prasknuté alebo natrhnuté.
 - Usadeniny bieleho prášku vo vodnej nádržke odstráňte roztokom jedného dielu kuchynského octu a 10 dielov vody.
2. Skontrolujte vzduchovú hadičku a vymeňte ju, ak je deravá, natrhnutá alebo popraskaná.
3. Skontrolujte vzduchový filter a vymieňajte ho najmenej každých šesť mesiacov. Ak má nejaké diery alebo je upchaný nečistotami alebo prachom, vymieňajte ho častejšie.

Výmena vzduchového filtra:

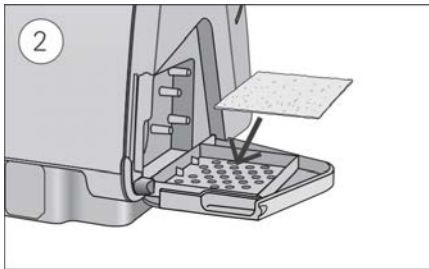
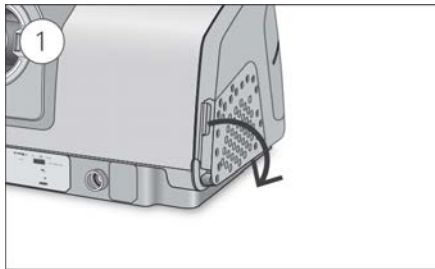

1. Otvorte kryt vzduchového filtra a vyberte starý vzduchový filter. Vzduchový filter sa nedá umyť ani znovu použiť.
2. Nový vzduchový filter vložte do krytu vzduchového filtra a zatvorte ho. Skontrolujte, či vzduchový filter je namontovaný za všetkých okolností, aby sa do zariadenia nedostala voda a prach.

Opätovné zmontovanie

Keď sú zvlhčovač a vzduchová hadička suché, diely môžete znovu zmontovať.

1. Vzduchovú hadičku pevne zapojte do vývodu vzduchu na zadnej strane zariadenia.
2. Otvorte zvlhčovač a naplňte ho vodou izbovej teploty až po značku maximálnej hladiny.
3. Zatvorte zvlhčovač a vložte ho z boku do zariadenia.
4. Voľný koniec vzduchovej hadičky pevne pripojte na zostavenú masku.

Údaje o terapii

Zariadenie AirSense 10 zaznamenáva pre vás a vášho poskytovateľa starostlivosti údaje o terapii, aby si mohli pozrieť liečbu a vykonať prípadné zmeny. Údaje sa zaznamenávajú a následne prenesú vášmu poskytovateľovi starostlivosti bezdrôtovo, pokiaľ je k dispozícii bezdrôtová sieť, alebo pomocou karty SD.

Prenos údajov

Zariadenie AirSense 10 má schopnosť bezdrôtovej komunikačnej technológie, aby bolo možné odosielať údaje o terapii poskytovateľovi starostlivosti na zlepšenie kvality liečby. Táto voliteľná funkcia bude k dispozícii len vtedy, ak sa ju rozhodnete využiť a ak je k dispozícii bezdrôtová sieť. Vášmu poskytovateľovi starostlivosti tiež umožňuje včas aktualizovať terapeutické nastavenia alebo aktualizovať softvér vášho zariadenia, aby sa zaistilo, že dostávate najlepšiu možnú terapiu.

Údaje sa obvykle prenášajú po zastavení terapie. Zariadenie nechávajte vždy pripojené k sieťovému zdroju napájania a dajte pozor, aby nebolo v leteckom režime, aby sa zabezpečil prenos údajov.

Poznámky:

- Údaje o terapii sa nemusia preniesť, ak zariadenie používate mimo krajiny alebo regiónu zakúpenia.
- Bezdrôtová komunikácia závisí od dostupnosti siete.
- Zariadenia s bezdrôtovou komunikačnou technológiou nemusia byť k dispozícii vo všetkých regiónoch.

Karta SD

Iný spôsob prenosu údajov o terapii vášmu poskytovateľovi starostlivosti je prenos pomocou karty SD. Váš poskytovateľ starostlivosti vás môže požiadať o zaslanie karty SD poštou alebo o jej prinesenie. Na pokyn vášho poskytovateľa starostlivosti vyberte kartu SD.

Kartu SD nevyberajte zo zariadenia, keď bliká kontrolka SD, pretože práve prebieha zápis údajov na kartu.

Vybratie karty SD:

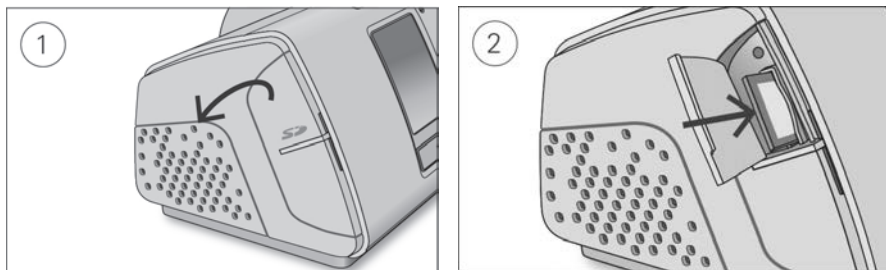

1. Otvorte kryt karty SD.
2. Kartu SD potlačte, čím sa uvoľní. Kartu SD vyberte zo zariadenia.
Kartu SD vložte do ochranného obalu a odošlite ju poskytovateľovi starostlivosti.

Ďalšie informácie o karte SD nájdete v ochrannom obale na kartu SD dodanom spolu so zariadením.

Poznámka: Karta SD sa nesmie používať na žiadne iné účely.

Cestovanie

Zariadenie AirSense 10 si môžete so sebou kamkoľvek zobrať. Stačí pamätať na nasledujúce požiadavky:

- Použite dodanú cestovnú tašku, aby sa zariadenie nepoškodilo.
- Zvlhčovač vyprázdnite a zabalte ho osobitne do cestovnej tašky.
- Skontrolujte, či máte vhodný sieťový kábel pre región, do ktorého cestujete. Ak potrebujete informácie o možnosti kúpy, kontaktujte svojho poskytovateľa starostlivosti.
- Ak používate externú batériu, je potrebné vypnúť zvlhčovač vzduchu, aby sa maximalizovala životnosť batérie. Urobte to nastavením položky **Humidity Level** (úroveň vlhkosti) na možnosť Off (vypnuté).

Cestovanie lietadlom

Vaše zariadenie AirSense 10 možno so sebou zobrať na palubu ako príručnú batožinu. Zdravotné pomôcky sa nerátajú do limitu príručnej batožiny.

Zariadenie AirSense 10 môžete používať v lietadle, pretože spĺňa požiadavky Federálneho úradu pre letectvo USA (FAA). Potvrdenia o zhode s požiadavkami na letecké cestovanie si možno prevziať a vytlačiť zo stránky www.resmed.com.

Pri použití zariadenia v lietadle:

- Skontrolujte, či je zvlhčovač úplne prázdny a vložený do zariadenia. Zariadenie nebude fungovať bez vloženého zvlhčovača.
- Zapnite **Airplane Mode (letecký režim)**.

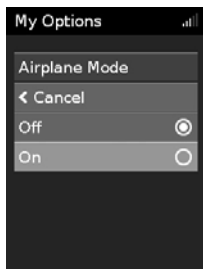

Zapnutie Airplane Mode (leteckého režimu):

1. V ponuke **My Options** (moje možnosti) otočením ovládača zvýraznite možnosť **Airplane Mode** (letecký režim) a potom stlačte ovládač.
2. Otočením ovládača vyberte možnosť **On** (zapnúť) a stlačením ovládača uložte zmenu. V pravom hornom rohu obrazovky sa zobrazí ikona Airplane Mode (letecký režim) ✈️.

⚠️ UPOZORNENIE

Zariadenie s vodou vo zvlhčovačine používajte v lietadle vzhľadom na riziko vdýchnutia vody pri turbulencii.

Riešenie problémov



Ak máte nejaké problémy, pozrite si nasledujúce témy riešení problémov. Ak problém nedokážete vyriešiť, obráťte sa na poskytovateľa starostlivosti alebo spoločnosť ResMed. Nepokúšajte sa otvárať zariadenie.

Riešenie všeobecných problémov

Problém/možná príčina	Riešenie
Okolo masky uniká vzduch Maska možno nie je správne nasadená.	Skontrolujte, či máte masku nasadenú správne. Pokyny týkajúce sa nasadenia masky si pozrite v používateľskej príručke k maske alebo pomocou funkcie Mask Fit (Správne nasadenie masky) skontrolujte nasadenie a utesnenie masky.
Mám suchý alebo upchaný nos Úroveň vlhkosti môže byť nastavená príliš nízko.	Upravte nastavenie úrovne vlhkosti. Ak máte vyhrievanú vzduchovú hadičku ClimateLineAir, pozrite si používateľskú príručku k hadičke ClimateLineAir.
Na nose, v maske a vzduchovej hadičke sa mi vytvárajú kvapôčky vody Úroveň vlhkosti môže byť nastavená príliš vysoko.	Upravte nastavenie úrovne vlhkosti. Ak máte vyhrievanú vzduchovú hadičku ClimateLineAir, pozrite si používateľskú príručku k hadičke ClimateLineAir.
Mám veľmi sucho a nepríjemný pocit v ústach Cez ústa možno uniká vzduch..	Zvýšte úroveň vlhkosti. Možno potrebuje bradový popruh, aby sa ústa neotvárali, alebo celotvárovú masku.
Tlak vzduchu v maske sa mi zdá byť príliš vysoký (mám pocit, že dostávam príliš veľa vzduchu) Možno je vypnutá funkcia regulácie tlaku.	Použite možnosť Ramp Time (Doba regulácie tlaku).

Problém/možná príčina	Riešenie
Tlak vzduchu v maske sa mi zdá byť príliš nízky (mám pocit, že nedostávam dost vzduchu)	
Možno práve prebieha regulácia tlaku.	Počkajte, kým sa nevytvorí tlak vzduchu, alebo vypnite dobu regulácie tlaku.
Obrazovka je čierna	
Možno sa vyplo podsvietenie obrazovky. Po krátkom čase sa automaticky vypína.	Stlačte tlačidlo Domov alebo ovládač, aby sa znovu zaplo.
Možno nie je pripojené napájanie.	Pripojte zdroj napájania a skontrolujte, či je zasunutá celá zástrčka.
Terapiu som zastavil/a, ale zo zariadenia stále fúka vzduch	
Zariadenie sa ochladzuje.	Do zariadenia prúdi malé množstvo vzduchu, aby sa zabránilo kondenzácii vo vzduchovej hadičke. Po 30 minútach to automaticky prestane.
Zvlhčovač preteká	
Zvlhčovač možno nie je správne zložený.	Skontrolujte, či zvlhčovač nie je poškodený, a potom ho znova správne zložte.
Zvlhčovač sa môže poškodiť alebo prasknúť.	Kontaktujte poskytovateľa starostlivosti a požiadajte o výmenu.
Moja terapeutické údaje sa neodoslali poskytovateľovi starostlivosti	
Môže byť slabé bezdrôtové krytie.	Skontrolujte, či sa zariadenie nachádza na mieste, kde je krytie (t. j. na nočnom stolíku, nie v zásuvke ani na podlahe). Ikona sily bezdrôtového signálu  ukazuje dobré krytie, keď sa ukazujú všetky čiarky, a slabé krytie, keď sa ukazuje menej čiarok.
V pravom hornom rohu obrazovky sa zobrazí ikona No wireless connection (nie je bezdrôtové spojenie)  . Nie je k dispozícii žiadna bezdrôtová sieť.	Skontrolujte, či sa zariadenie nachádza na mieste, kde je krytie (t. j. na nočnom stolíku, nie v zásuvke ani na podlahe). Ak ste dostali pokyn, kartu SD pošlite poskytovateľovi starostlivosti. Karta SD tiež obsahuje vaše terapeutické údaje.
Zariadenie môže byť v režime Airplane Mode (leteckom režime).	Vypnite Airplane Mode (letecký režim), pozri Cestovanie lietadlom.
Prenos údajov nie je pre vaše zariadenie aktivovaný.	Porozprávajte sa so svojim poskytovateľom starostlivosti o nastaveniach.
Obrazovka a tlačidlá blikajú, ale chýbajú zvuky alebo hlásenia alarmov	
Prebieha aktualizácia softvéru.	Aktualizácia softvéru trvá približne 10 minút.

Hlásenia zariadenia

Hlásenie zariadenia/možná príčina	Riešenie
High leak detected, check your water tub, tub seal or side cover (zistený vysoký únik, pripojte vodnú nádržku alebo bočný kryt)	
Zvlhčovač možno nie je správne vložený.	Skontrolujte, či je zvlhčovač správne vložený.
Tesnenie zvlhčovača možno nie je správne založené.	Otvorte zvlhčovač a skontrolujte, či je tesnenie správne založené.
High leak detected, connect your tubing (Zistený vysoký únik, pripojte hadičku)	
Vzduchová hadička možno nie je riadne pripojená.	Skontrolujte, či vzduchová hadička je pevne pripojená na oboch koncoch.
Maska možno nie je správne nasadená.	Skontrolujte, či máte masku nasadenú správne. Pokyny týkajúce sa nasadenia masky si pozrite v používateľskej príručke k maske alebo pomocou funkcie Mask Fit (Správne nasadenie masky) skontrolujte nasadenie a utesnenie masky.
Tubing blocked, check your tubing (hadička je zablokovaná, skontrolujte hadičku)	
Vzduchová hadička môže byť zablokovaná.	Skontrolujte vzduchovú hadičku a odstráňte prípadné zablokovanie. Stlačením ovládača vymažte hlásenie a potom stlačte Štart/Stop na reštartovanie zariadenia.
SD card error, remove your card and press Start to begin therapy (chyba karty SD, vyberte kartu a stlačte Štart na začiatok terapie)	
Karta SD možno nie je vložená správne.	Vyberte kartu SD a znova ju založte.
Read only card, please remove, unlock and re-insert SD card (karta len na čítanie, vyberte, odblokujte a znova zasunite kartu SD)	
Karta SD je možno v zablokovej polohe (len na čítanie).	Prepínač na karte SD posuňte zo zablokovej polohy  do odblokovej polohy  a kartu znova zasunite.
System fault, refer to user guide Error 004 (systémová porucha, pozri používateľskú príručku, chyba 004)	
Zariadenie sa možno ponechalo v horúcom prostredí.	Pred ďalším použitím nechajte zariadenie vychladnúť. Odpojte a znova zapojte zdroj napájania, čím sa zariadenie reštartuje.
Vzduchový filter môže byť zablokovaný.	Skontrolujte vzduchový filter a v prípade blokády ho vymeňte. Odpojte a znova zapojte zdroj napájania, čím sa zariadenie reštartuje.
Vzduchová hadička môže byť zablokovaná.	Skontrolujte vzduchovú hadičku a odstráňte prípadné zablokovanie. Stlačením ovládača vymažte hlásenie a potom stlačte Štart/Stop na reštartovanie zariadenia.
Vo vzduchovej hadičke môže byť voda.	Odstráňte vodu zo vzduchovej hadičky. Odpojte a znova zapojte zdroj napájania, čím sa zariadenie reštartuje.

Hlásenie zariadenia/možná príčina	Riešenie
Všetky ostatné chybové hlásenia, napríklad System fault, refer to user guide Error 0XX (systémová porucha, pozri používateľskú príručku, chyba 0XX)	
V zariadení došlo k nenapraviteľnej chybe.	Kontaktujte poskytovateľa starostlivosti. Zariadenie neotvárajte.

Opätovné zmontovanie dielov

Niektoré časti zariadenia sú navrhnuté tak, aby sa dali ľahko odpojiť, aby nedošlo k poškodeniu častí alebo zariadenia. Podľa nasledujúceho opisu ich môžete ľahko opätovne zložiť.

Vkladanie tesnenia zvlhčovača:

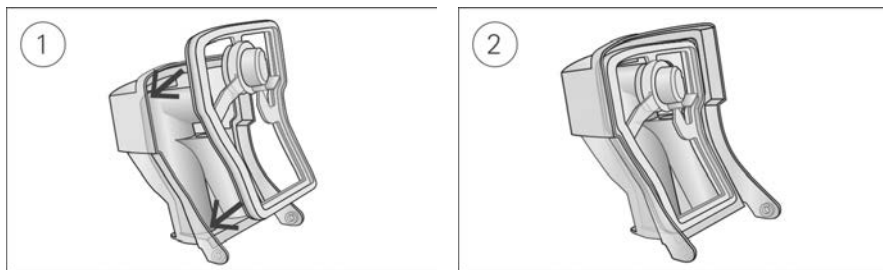

1. Do veka vložte tesnenie.
2. Tesnenie zatlačajte po všetkých okrajoch, kým pevne nezapadne na miesto.

Zakladanie veka zvlhčovača:

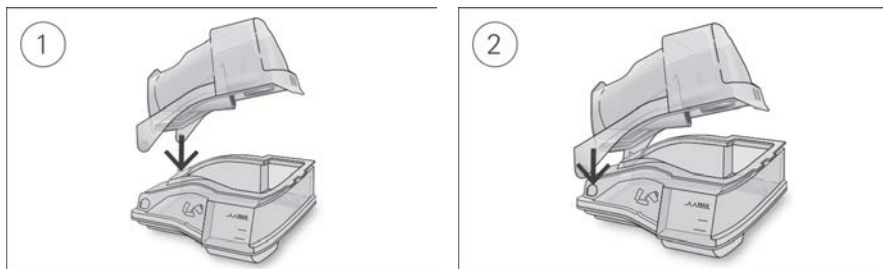

1. Jednu stranu veka vodnej nádržky vložte do otočného otvoru základne.
2. Druhú stranu zasúvajte nadol do drážky, kým nezacvakne na miesto.

VAROVANIE

- Dbajte, aby ste vzduchovú hadičku uložili tak aby sa neobtočila okolo hlavy alebo krku.
- Pravidelne kontrolujte napájacie káble, káble a zdroj napájania, či nie sú poškodené alebo opotrebované. V prípade poškodenia ukončíte používanie a súčasť vymeňte.
- Sieťový kábel chráňte pred horúcimi povrchmi.

- Ak spozorujete akékoľvek nevysvetlené zmeny vo výkone zariadenia, ak zariadenie vydáva nezvyčajne zvuky, ak zariadenie alebo zdroj napájania spadne alebo sa s ním nesprávne zaobchádzalo alebo ak je kryt prasknutý, zariadenie prestaňte používať a kontaktujte poskytovateľa starostlivosti alebo servisné centrum spoločnosti ResMed.
- Zariadenie neotvárajte ani neupravujte. Vnútri sa nenachádzajú žiadne časti, na ktorých môže vykonať servis používateľ. Opravy a servis smie vykonávať len servisný agent autorizovaný spoločnosťou ResMed.
- Vyvarujte sa zásahu elektrickým prúdom. Zariadenie, zdroj napájania ani sieťový kábel neponárajte do vody. Ak sa do zariadenia alebo na neho vyleje tekutina, zariadenie odpojte zo zásuvky a časti nechajte vyschnúť. Pred čistením zariadenie vždy odpojte zo zásuvky a pred zapojením skontrolujte, či sú všetky časti suché.
- Doplnkový kyslík sa nesmie používať pri fajčení ani v prítomnosti otvoreného ohňa.
- Vždy dajte pozor, aby bolo zariadenie zapnuté a vytvorilo sa prúdenie vzduchu skôr, než sa zapne prívod kyslíka. Prívod kyslíka vždy vypnite skôr, než sa zariadenie vypne, aby sa nepoužitý kyslík nenahromadil v kryte zariadenia a nevytvoril riziko požiaru.
- Nevykonávajte žiadne kroky údržby, kým je zariadenie v prevádzke.
- Zariadenie sa nesmie používať v blízkosti iných zariadení ani stavať na seba. Ak sa zariadenie musí použiť v blízkosti iných zariadení alebo položené na ne, musí sa monitorovať na overenie normálnej prevádzky v konfigurácii, v ktorej sa bude používať.
- Použitie iného príslušenstva, než je špecifikované pre toto zariadenie, sa neodporúča. Mohlo by to spôsobiť zvýšenie emisií alebo zníženie imunity tohto zariadenia.
- Antibakteriálny filter pravidelne kontrolujte, či nevykazuje známky vlhkosti alebo inej kontaminácie, a to najmä počas nebulizácie alebo zvlhčovania. V opačnom prípade to môže viesť k zvýšenému odporu dýchacieho systému.

UPOZORNENIE

- So zariadením používajte iba diely a príslušenstvo od spoločnosti ResMed. Diely nepochádzajúce od spoločnosti ResMed môžu znížiť účinnosť liečby alebo poškodiť zariadenie.
- S týmto zariadením používajte iba ventilované masky odporúčané spoločnosťou ResMed alebo predpisujúcim lekárom. Nasadenie masky bez toho, aby zariadením prúdil vzduch, môže viesť opätovnému vdychnutiu vydychovaného vzduchu. Dbajte, aby ventilačné otvory masky boli voľné a nezablokované, aby sa zachovalo prúdenie čerstvého vzduchu do masky.
- Dajte pozor, aby ste zariadenie nepoložili na miesto, kde do neho môže niekto naraziť alebo kde sa niekto môže potknúť o sieťový kábel.
- Zablokovanie vzduchovej hadičky alebo prívodu vzduchu zariadenia počas prevádzky môže viesť k prehriatiu zariadenia.
- Okolie zariadenia udržiavajte suché a čisté, bez predmetov (napr. oblečenia alebo postelnej bielizne), ktoré by mohli zablokovať prívod vzduchu alebo zakryť zdroj napájania.
- Zariadenie nekladte na bok, pretože by sa do neho mohla dostať voda.
- Nesprávne zostavenie systému môže spôsobiť nesprávne odčítanie tlaku masky. Skontrolujte, či je systém správne zostavený.
- Na čistenie zariadenia, zvlhčovača alebo vzduchovej hadičky nepoužívajte bielicidlo, chlór, alkohol ani roztoky na aromatickej báze, zvlhčujúce alebo antibakteriálne mydlá ani vonné oleje. Tieto roztoky môžu poškodiť alebo ovplyvniť výkonnosť zvlhčovača vzduchu a skrátiť životnosť týchto produktov. Vystavenie dymu, vrátane dymu z cigariet, cigár alebo fajok, ako aj ozónu alebo iným plynom, môže poškodiť zariadenie. Na poškodenie spôsobené niektorým z vyššie uvedených faktorov sa nevzťahuje obmedzená záruka spoločnosti ResMed.
- Ak používate zvlhčovač vzduchu, zariadenie vždy postavte na rovnú plochu pod úroveň vašej hlavy, aby sa maska a vzduchová hadička nezaliali vodou.

- Skôr, než začnete manipulovať so zvlhčovačom, nechajte vodu desať minút vychladnúť, aby sa zabezpečilo, že zvlhčovač nebude príliš horúci na dotyk
- Pred prepravou zariadenia skontrolujte, či je zvlhčovač prázdny.

Poznámka: V prípade závažných udalostí, ktoré sa vyskytnú v súvislosti s týmto zariadením, je potrebné danú udalosť oznámiť spoločnosti ResMed a príslušnému orgánu vo vašej krajine.

Technické parametre

Jednotky sú vyjadrené v cm H₂O a hPa. 1 cm H₂O sa rovná 0,98 hPa.

90 W zdroj napájania

Rozsah vstupného napätia striedavého prúdu:	100 – 240 V, 50 – 60Hz 1,0 – 1,5 A, trieda II 115 V, 400 Hz 1,5 A, trieda II (nominálne pri použití v lietadle)
Výstupné napätie jednosmerného prúdu:	24 V ——— 3,75 A
Typická spotreba energie:	53 W (57 VA)
Spotreba pri maximálnom výkone:	104 W (108 VA)

Podmienky okolitého prostredia

Prevádzková teplota:	+5 °C až +35 °C Poznámka: Tok vzduchu určený na vdychovanie vytváraný týmto zariadením môže mať vyššiu teplotu, než je teplota v miestnosti. V podmienkach extrémnej okolitej teploty (40 °C) zariadenie zostáva bezpečné.
Prevádzková vlhkosť:	10 až 95 % relatívna vlhkosť, nekondenzujúca
Prevádzková nadmorská výška:	Nadmorská výška do 2 591 m, rozsah tlaku vzduchu 1013 hPa až 738 hPa
Teplota pri skladovaní a preprave:	-20 °C až +60 °C
Vlhkosť pri skladovaní a preprave:	5 až 95 % relatívna vlhkosť, nekondenzujúca

Elektromagnetická kompatibilita

Zariadenie AirSense 10 vyhovuje všetkým príslušným požiadavkám na elektromagnetickú kompatibilitu (EMC) podľa normy IEC 60601-1-2:2014 pre obytné, obchodné a ľahko priemyselné prostredia. Odporúča sa, aby sa mobilné komunikačné zariadenia udržiavali najmenej 1 m od zariadenia.

Informácie o elektromagnetických emisiách a imunitě tohto zariadenia spoločnosti ResMed možno nájsť na adrese www.resmed.com/downloads/devices.

Klasifikácia: EN 60601-1:2006/A1:2013

II. trieda (dvojité izolácia), typ BF, ochrana pred prienikom IP22

Senzory

Senzor tlaku:	Vnútri pri výstupe zo zariadenia, analógový manometrický typ, 0 až 40 cm H ₂ O (0 až 40 hPa)
Senzor prietoku:	Vnútri pri vstupe do zariadenia, digitálny hmotnostný prietokomerný typ, -70 až +180 l/min

Maximálny tlak v prípade jednej poruchy v stabilnom stave

Zariadenie sa vypne v prítomnosti jednej poruchy, ak tlak v stabilnom stave presiahne hodnotu: 30 cm H₂O (30 hPa) po dobu viac ako 6 sekúnd alebo 40 cm H₂O (40 hPa) po dobu viac ako 1 sekunda.

Zvuk

Hladina tlaku meraná podľa normy ISO 80601-2-70:2015 (režim CPAP):

SlimLine: 25 dBA s neistotou 2 dBA

Standard (štandardná): 25 dBA s neistotou 2 dBA

SlimLine alebo štandardná a zvlhčovanie: 27 dBA s neistotou 2 dBA

Hladina výkonu meraná podľa normy ISO 80601-2-70:2015 (režim CPAP):

SlimLine: 33 dBA s neistotou 2 dBA

Standard (štandardná): 33 dBA s neistotou 2 dBA

SlimLine alebo štandardná a zvlhčovanie: 35 dBA s neistotou 2 dBA

Deklarované dvojčíselné hodnoty emisií hluku v súlade s normou ISO 4871:1996.

Fyzikálne – zariadenie a zvlhčovač

Rozmery (V x Š x H): 116 mm x 255 mm x 150 mm

Vývod vzduchu (vyhovuje norme ISO 5356-1:2015): 22 mm

Hmotnosť (zariadenie a čistiteľný zvlhčovač): 1248 g

Konštrukcia krytu: Technický termoplast so zníženou horľavosťou

Kapacita vody: po čiaru maximálneho naplnenia 380 ml.

Čistiteľný zvlhčovač – materiál: Vstrekaný plast, nehrdzavejúca oceľ a silikónové tesnenie

Teplota

Maximum výhrevného telesa: 68 °C

Limit: 74 °C

Maximálna teplota plynu: ≤ 41 °C

Vzduchový filter

Standard (štandardná): Materiál: Polyesterové netkané vlákno
Priemerná absorpcia: >75 % pre ~7-mikrónový prach

Hypoalergénne: Materiál: Akrylové a polypropylénové vlákna
v polypropylénovom nosiči
Účinnosť: >98 % pre ~7-8-mikrónový prach, >80 % pre ~0,5-mikrónový prach

Použitie v lietadle

Spoločnosť ResMed potvrdzuje, že zariadenie spĺňa požiadavky Federálneho úradu pre letectvo USA (FAA) (RTCA/DO-160, časť 21, kategória M) pre všetky fázy letu.

Bezdrôtový modul

Použitá technológia: 4G, 3G, 2G

Počas prevádzky sa odporúča minimálna vzdialenosť zariadenia 2 cm od tela. Neplatí pre masky, hadičky ani príslušenstvo. Technológia nemusí byť k dispozícii vo všetkých regiónoch.

Vyhĺásenie o zhode (VoZ so Smernicou o rádiových zariadeniach)



Spoločnosť ResMed vyhlasuje, že zariadenie AirSense 10 (modely 370xx alebo 371xx) je v súlade so základnými požiadavkami a ostatnými príslušnými ustanoveniami smernice 2014/53/EÚ (Smernica o rádiových zariadeniach). Kópiu Vyhĺásenia o zhode (VoZ) nájdete na stránke Resmed.com/productsupport

Rádiové zariadenie 2G pracuje s nasledujúcimi frekvenčnými pásmami a maximálnym rádiovým výkonom::

GSM 850/900: 35 dBm

GSM 1800/1900: 32 dBm

Zariadenie 4G je možné používať vo všetkých európskych krajinách bez akýchkoľvek obmedzení.

Všetky zariadenia ResMed sú klasifikované ako zdravotnícke pomôcky podľa smernice o zdravotníckych pomôckach.

Akkoľvek označenie produktu a tlačeneho materiálu, ktoré uvádza  0123, sa týka smernice Rady 93/42/EHS vrátane zmeny a doplnenia smernice o zdravotníckych pomôckach (2007/47/ES).

Rozsah prevádzkového tlaku

AutoSet, CPAP: 4 až 20 cm H₂O (4 až 20 hPa)

Doplňkový kyslík

Maximálny prietok: 4 l/min

Cesta toku vzduchu

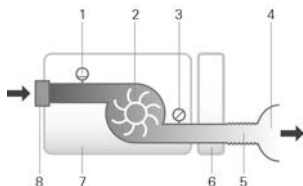

1. Senzor toku
2. Fúkač
3. Senzor tlaku
4. Mask (maska)
5. vzduchová hadička
6. Zvlhčovač
7. Zariadenie
8. Vstupný filter

Životnosť modelu

Zariadenie, zdroj napájania: 5 rokov
Čistiteľný zvlhčovač: 2,5 roka
Vzduchová hadička: 6 mesiacov

Všeobecné upozornenia

Určený prevádzkovateľ je pacient.

Výkon zvlhčovača

Tlak masky cm H ₂ O (hPa)	% výstup relatívnej vlhkosti pri teplote okolía 17 °C	% výstup relatívnej vlhkosti pri teplote okolía 22 °C	Výstup nominálneho systému AH ¹ , BTPS ²	
	Nastavenie 4	Nastavenie 8	Nastavenie 4	Nastavenie 8
4	85	100	6	>10
10	85	100	6	>10
20	85	90	6	>10

¹ AH – absolútna vlhkosť v mg/l

² BTPS – Body Temperature Pressure Saturated (saturovaná telesná teplota a tlak)

Vzduchová hadička

Vzduchová hadička	Materiál	Dĺžka	Vnútrotný priemer
ClimateLineAir	Ohybné plastové a elektrické komponenty	2 m	15 mm
ClimateLineAir Oxy	Ohybné plastové a elektrické komponenty	1,9 m	19 mm
SlimLine	Ohybný plast	1,8 m	15 mm
Štandardná	Ohybný plast	2 m	19 mm

Teplotný limit vyhrievanej vzduchovej hadičky: ≤ 41 °C

Poznámky:

- Výrobca si vyhradzuje právo meniť tieto špecifikácie bez oznámenia.
- Koncovka elektrického konektora vyhrievanej vzduchovej hadičky je kompatibilná len s vývodom vzduchu na zariadení a nesmie sa napojiť na masku.
- Nepoužívajte elektricky vodivú ani antistatickú vzduchovú hadičku.
- Zobrazované nastavenia teploty a relatívnej vlhkosti nie sú merané hodnoty.

Zobrazené hodnoty

Hodnota	Rozsah	Rozlíšenie displeja
Senzor tlaku pri vývode vzduchu:		
Tlak v maske	4 – 20 cm H ₂ O (4 – 20 hPa)	0,1 cm H ₂ O (0,1 hPa)
Hodnoty odvodené od toku:		
Únik	0 – 120 l/min	1 l/min
Hodnota	Presnosť	
Meranie tlaku ¹ :		
Tlak v maske ²	±(0,5 cm H ₂ O (0,5 hPa) + 4 % meranej hodnoty)	
Tok a hodnoty odvodené od toku ¹ :		
Tok	±6 l/min alebo 10 % odčítanej hodnoty, podľa toho, ktoré je väčšie, pri 0 až 150 l/min pozitívneho toku	
Únik ²	±12 l/min alebo 20 % odčítanej hodnoty, podľa toho, ktoré je väčšie, pri 0 až 60 l/min	

¹ Výsledky sa vyjadrujú v STPD (štandardnej teplote a tlaku, v suchu).

² Presnosť môže byť znížená v prítomnosti úniku, doplnkového kyslíka, dychového objemu <100 ml alebo minútovej ventilácie <3 l/min.

³ Presnosť merania overená podľa normy EN ISO 10651-6:2009 pre podporné zariadenia na ventiláciu na domácu starostlivosť (obrázok 101 a tabuľka 101) pri použití nominálnych ventilačných tokov s maskou spoločnosti ResMed.

Systémové neistoty merania

V súlade s normou ISO 80601-2-70:2015 je neistota merania skúšobného vybavenia výrobcu nasledujúca:

pri meraniach prietoku	± 1,5 l/min alebo ± 2,7 % nameranej hodnoty (podľa toho, ktorý údaj je väčší)
pri meraniach objemu (< 100 ml)	±5 ml alebo 6 % nameranej hodnoty (podľa toho, ktorý údaj je väčší)
pri meraniach objemu (≥ 100 ml)	±20 ml alebo 3 % nameranej hodnoty (podľa toho, ktorý údaj je väčší)
pri meraniach statického tlaku	± 0,15 cm H ₂ O (hPa)
pri meraniach dynamického tlaku	± 0,27 cm H ₂ O (hPa)
pri meraniach času	± 10 ms

Poznámka: Údaje o presnosti podľa normy ISO 80601-2-70:2015 a výsledky skúšok uvedené v tejto príručke pre tieto položky už zahŕňajú príslušnú neistotu merania z vyššie uvedenej tabuľky.

Presnosť tlaku

Maximálna variácia statického tlaku pri 10 cm H₂O (10 hPa) podľa normy ISO 80601-2-70:2015

	Štandardná vzduchová hadička	SlimLine vzduchovou hadičkou
Bez zvlhčovania	± 0,5 cm H ₂ O (± 0,5 hPa)	± 0,5 cm H ₂ O (± 0,5 hPa)
So zvlhčováním	± 0,5 cm H ₂ O (± 0,5 hPa)	± 0,5 cm H ₂ O (± 0,5 hPa)

Maximálna variácia dynamického tlaku podľa normy ISO 80601-2-70:2015

Zariadenie bez zvlhčovania a so štandardnou vzduchovou hadičkou /zariadenie so zvlhčováním a štandardnou vzduchovou hadičkou

Tlak (cm H ₂ O (hPa))	10 dychov za minútu	15 dychov za minútu	20 dychov za minútu
4	0,5/0,5	0,5/0,5	0,8/0,8
8	0,5/0,5	0,5/0,5	0,8/0,8
12	0,5/0,5	0,5/0,5	0,8/0,8
16	0,5/0,5	0,5/0,5	0,8/0,8
20	0,5/0,5	0,5/0,5	0,8/0,8

Zariadenie bez zvlhčovania a s SlimLine vzduchovou hadičkou/zariadenie so zvlhčovaním a SlimLine vzduchovou hadičkou

Tlak (cm H ₂ O (hPa))	10 dychov za minútu	15 dychov za minútu	20 dychov za minútu
4	0,5/0,5	0,5/0,5	0,8/0,8
8	0,5/0,5	0,5/0,5	0,8/0,8
12	0,5/0,5	0,5/0,5	0,8/0,8
16	0,5/0,5	0,5/0,5	0,8/0,8
20	0,5/0,5	0,5/0,5	0,8/0,8

Tok (maximálny) pri nastavených tlakoch

Nasledujúce parametre boli merané podľa normy ISO 80601-2-70:2015 na konci špecifikovanej vzduchovej hadičky:

Tlak	AirSense 10 a štandardná	AirSense 10, zvlhčovanie a štandardná	AirSense 10 a SlimLine	AirSense 10, zvlhčovanie a ClimateLineAir
cm H ₂ O (hPa)	l/min	l/min	l/min	l/min
4	180	143	162	151
8	168	135	151	142
12	157	136	140	135
16	144	134	128	121
20	131	123	117	109

Odolnosť voči prietoku

Tabuľka znázorňuje odolnosť vzduchovej hadičky voči prietoku:

Vzduchová hadička	Pri prietoku (l/min) s tlakom 20 cm H ₂ O	Odolnosť voči prietoku (cm H ₂ O/l/min)	
		Vzduchová hadička s kolenom hadičky	Iba vzduchová hadička
Štandardná	30	0,006	0,005
	15	0,005	0,004
SlimLine	30	0,008	0,007
	15	0,006	0,006
ClimateLineAir	30	-	0,011
	15	-	0,008
ClimateLineAir Oxy	30	-	0,004
	15	-	0,002









Poddajnosť















Tabuľka znázorňuje poddajnosť vzduchovej hadičky:

Vzduchová hadička	Poddajnosť (cm H ₂ O/l/min) pri tlaku 60 cm H ₂ O	
	Vzduchová hadička s kolenom hadičky	Iba vzduchová hadička
Štandardná	1,074	1,056
SlimLine	0,467	0,454
ClimateLineAir	-	0,482
ClimateLineAir Oxy	-	0,729

Symbody

Na produkte alebo obale sa môžu objavovať nasledujúce symbody.

 Pred použitím si prečítajte návod.  Označuje varovanie alebo upozornenie.  Pred použitím splňte pokyny.  Výrobca. **EC REP** Autorizovaný európsky zástupca. **LOT** Číslo šarže. **REF** Katalógové číslo. **SN** Sériové číslo. **DN** Číslo zariadenia.  Zapnúť / vypnúť.  Hmotnosť zariadenia. **IP22** Ochrana pred predmetmi veľkosti prsta a pred kvapkajúcou vodou pri naklonení o 15 stupňov od určenej orientácie.  Jednosmerný prúd  Aplikovaná časť typu BF.

 Zariadenie II. triedy.  Obmedzenie vlhkosti.  Teplotné obmedzenie.  Neionizujúce žiarenie.  Čínske logo kontroly znečistenia 1.  Čínske logo kontroly znečistenia 2. **Rx Only** Iba na lekársky predpis (Podľa federálnych zákonov USA môže tieto zariadenia predávať len lekár alebo sú viazané na jeho predpis).  **MAX** Maximálna hladina vody.  Používajte iba destilovanú vodu.  Prevádzková nadmorská výška.  Obmedzenie atmosférického tlaku.  Vyhovuje norme RTCA DO-160, časť 21, kategória M.  Dátum výroby.  Blokovanie alarmov.  Dovožca. **MD** Zdravotnícka pomôcka.

Pozri slovník symbolov na stránke ResMed.com/symbols.



Informácie týkajúce sa životného prostredia

Toto zariadenie sa musí likvidovať osobitne, nie ako netriedený komunálny odpad. Na likvidáciu zariadenia by ste mali využiť systémy zberu, opakovaného použitia a recyklácie, ktoré sú k dispozícii vo vašej oblasti. Tieto systémy zberu, opakovaného použitia a recyklácie sú určené na zníženie tlaku na prírodné zdroje a ochranu pred poškodením životného prostredia nebezpečnými látkami.

Ak potrebujete informácie o týchto systémoch likvidácie, obráťte sa na miestnu správu likvidácie odpadu. Symbol preškrtnutého koša vyzýva na použitie týchto systémov likvidácie odpadu. Ak potrebujete informácie o zbere a likvidácii zariadenia ResMed, kontaktujte kanceláriu spoločnosti ResMed, miestneho distribútora alebo choďte na adresu www.resmed.com/environment.

Servis

Zariadenie AirSense 10 má poskytovať bezpečný a spoľahlivý výkon pri prevádzke v súlade s pokynmi od spoločnosti ResMed. Ak sa objaví nejaká známka opotrebovania alebo v prípade obáv o funkčnosť zariadenia AirSense 10, spoločnosť ResMed odporúča, aby kontrolu a servis zariadenia vykonalo autorizované servisné centrum spoločnosti ResMed. Inak by servis ani kontrola produktov nemali byť vo všeobecnosti potrebné počas životnosti modelu.

Obmedzená záruka

Spoločnosť ResMed Pty Ltd (ďalej len „ResMed“) zaručuje, že produkt spoločnosti ResMed nebude obsahovať žiadne materiálové ani výrobné chyby odo dňa zakúpenia po dobu špecifikovaných nižšie.

Produkt	Záručná lehota
<ul style="list-style-type: none">• Systémy masky (vrátane rámu masky, podušky, náhlavnej súpravy a hadičky) – okrem jednorazových zariadení• Príslušenstvo – okrem jednorazových zariadení• Ohybné snímače pulzu na prst• Vodné nádržky zvlhčovača	90 dní
<ul style="list-style-type: none">• Batérie na použitie v interných a externých batériových systémoch spoločnosti ResMed	6 mesiacov
<ul style="list-style-type: none">• Pripínacie snímače pulzu na prst• Dátové moduly CPAP a dvojúrovňového zariadenia• Oximetre a oximetrové adaptéry CPAP a dvojúrovňového zariadenia• Zvlhčovače a čistiteľné vodné nádržky zvlhčovača• Ovládacie zariadenia titrácie	1 rok
<ul style="list-style-type: none">• CPAP, dvojúrovňové a ventiláčne zariadenia (vrátane externých zdrojov napájania)• Príslušenstvo k batérii• Prenosné diagnostické/skríningové zariadenia	2 roky

Táto záruka sa vzťahuje len na prvotného spotrebiteľa. Nie je prenosná.

Ak sa počas záručnej doby vyskytne porucha produktu v podmienkach bežného používania, spoločnosť ResMed podľa vlastného zváženia buď opraví alebo vymení chybný produkt alebo niektorú z jeho súčastí.

Táto obmedzená záruka nepokrýva: a) poškodenie, ktoré je výsledkom nesprávneho použitia, zneužitia, pozmenenia alebo úpravy produktu; b) opravy vykonané servisnou organizáciou, ktorú spoločnosť ResMed výslovne neautorizovala na vykonávanie takýchto opráv; c) poškodenie ani znečistenie spôsobené cigaretou, fajkou, cigarou ani iným fajčivom; d) poškodenie spôsobené vystavením ozónu, aktivovanému kyslíku alebo iným plynom; a e) poškodenie zapríčinené rozliatou vodou na elektronickom zariadení alebo do neho.

Záruka je neplatná pri predaji alebo opakovanom predaji produktu mimo oblasti pôvodného nákupu. V prípade výrobkov zakúpených v krajinách Európskej únie („EÚ“) alebo v Európskom združení voľného obchodu („EZVO“) „oblasť“ znamená EÚ a EZVO.

Reklamáciu chybného produktu v rámci záruky musí uplatniť prvotný spotrebiteľ v mieste nákupu.

Táto záruka nahrádza všetky ostatné výslovne alebo naznačené záruky vrátane akejkoľvek naznačenej záruky predajnosti alebo vhodnosti na konkrétny účel. Niektoré oblasti alebo krajiny nedovoľujú obmedzenie dĺžky trvania implicitnej záruky, a preto sa toto obmedzenie nemusí vzťahovať na vás.

Spoločnosť ResMed nebude zodpovedná za žiadne náhodné ani následné škody, pri ktorých sa bude tvrdiť, že vyplynuli z predaja, inštalácie alebo použitia akéhokoľvek produktu spoločnosti ResMed.

Niektoré oblasti alebo krajiny nepovoľujú vylúčenie ani obmedzenie náhodných alebo následných škôd, a preto sa toto obmedzenie nemusí vzťahovať na vás.

Táto záruka vám dáva špecifické zákonné práva a okrem toho môžete mať aj iné práva, ktoré sa líšia v každej oblasti. Ďalšie informácie o vašich záručných právach vám poskytne miestny predajca spoločnosti ResMed alebo kancelária spoločnosti ResMed.

Na stránke ResMed.com nájdete najnovšie informácie o obmedzenej záruke spoločnosti ResMed.

Ďalšie informácie

Ak máte akékoľvek otázky alebo potrebujete ďalšie informácie o použití zariadenia, kontaktujte svojho poskytovateľa starostlivosti.

Üdvözljük!

Az AirSense™ 10 AutoSet™ és AirSense 10 Elite eszközök a ResMed prémium kategóriás önbeállító nyomásvezérlő és folyamatos pozitív légúti nyomást (CPAP) biztosító eszközei.

VIGYÁZAT!

- A készülék használata előtt olvassa el a teljes útmutatót.
- A készüléket használja az ebben az útmutatóban ismertetett rendeltetése szerint.
- A kezelést előíró tanácsát elsőbbségben kell részesíteni az útmutatóban ismertetett információval szemben.

Használati javallatok

AirSense 10 AutoSet

A(z) AirSense 10 AutoSet önbeállító készülék az obstruktív alvási apnoe (OSA) kezelésére javallott 30 kg-nál nagyobb testsúlyú betegeknél. Otthoni vagy kórházi használatra szolgál.

A párásító otthoni környezetben egyetlen beteg általi használatra, kórházi/intézményi környezetben pedig újrafelhasználásra szolgál.

AirSense 10 Elite

A(z) AirSense 10 Elite készülék az obstruktív alvási apnoe (OSA) kezelésére javallott 30 kg-nál nagyobb testsúlyú betegeknél. Otthoni vagy kórházi használatra szolgál.

A párásító otthoni környezetben egyetlen beteg általi használatra, kórházi/intézményi környezetben pedig újrafelhasználásra szolgál.

Klinikai előnyök

A CPAP terápia klinikai előnyei közé tartozik az apnoék, hypopnoék és a kóros álmoság csökkentése, valamint az életminőség javulása.

A párásítás klinikai előnye a pozitív légúti nyomással kapcsolatos mellékhatások csökkentése.

Ellenjavallatok

A pozitív légúti nyomású terápia ellenjavallt lehet egyes, a következő meglévő állapotokkal rendelkező betegek esetében:

- súlyos bullosus tüdőbetegség
- pneumothorax
- kórosan alacsony vérnyomás
- dehidráció
- likvorszivárgás, közelmúltban végzett koponyaműtét, vagy trauma.

Mellékhatások

A szokatlan mellkasi fájdalmat, erős fejfájást vagy fokozott légszomjat jelenteni kell a terápiát előíró kezelőorvosnak. Akut felső légúti fertőzés esetén a kezelés átmeneti megszakítása válhat szükségessé.

A készülékkel végzett kezelés során a következő mellékhatások léphetnek fel:

- az orr, száj vagy a torok szárazsága
- orrvérzés
- felfúvódás
- fül- vagy arcüregproblémák
- szemirritáció
- bőrkiütések.

Áttekintés

Az AirSense 10 a következőket tartalmazza:

- Készülék
- HumidAir™ párasító (ha mellékelve van)
- Levegőcső
- Tápegység
- Utazótáska
- SD kártya (nem minden készülékben áll rendelkezésre).

Kérjen információt az ápolási szolgáltatótól a készülékkel használható tartozékok választékáról, többek között a következőkről:

- Levegőcső (fűtött és nem fűtött): ClimateLineAir™, SlimLine™, ClimateLineAir Oxy, Standard
- Oldalfedő használata a párasító nélkül
- Szűrő: Hipoallergén szűrő, standard szűrő
- Air10™ DC/DC átalakító
- SD kártyaolvasó
- Air10 oximéterhez szolgáló adapter
- Air10 USB-adapter
- Power Station II
- Air10 csőkönyökidom.

A készülékről

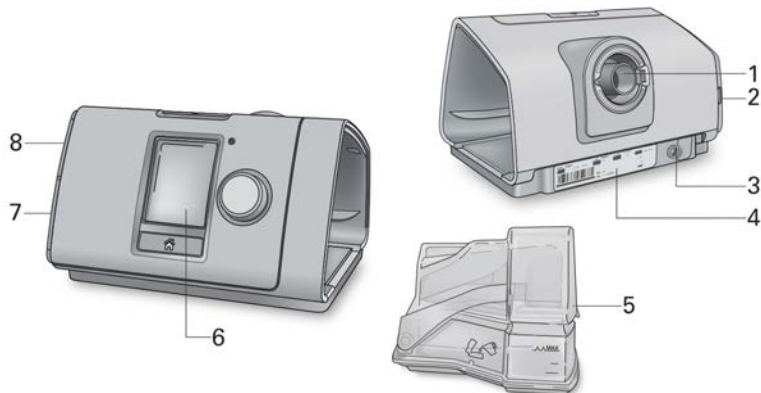

- 1 Levegőkivezetés
- 2 Levegősűrő fedele
- 3 Csatlakozóaljzat
- 4 Sorozatszám és készülék száma

- 5 HumidAir párasító
- 6 Képernyő
- 7 Adapter fedele
- 8 SD kártya fedele

A vezérlőpanelről



Start/Stop gomb



Tárcsa



Home (Kezdőképernyő) gomb

A kezelés elindításához/leállításához nyomja meg. Energiatakarékos üzemmódba való állításhoz nyomja meg, és tartsa lenyomva három másodpercig.

A menüben való navigációhoz fordítsa el, valamelyik lehetőség kiválasztásához nyomja meg.

A kiválasztott lehetőség módosításához fordítsa el, a módosítás mentéséhez nyomja meg.

A Home (Kezdő) képernyőhöz való visszatéréshez nyomja meg.

A képernyőn különböző időpontokban megjelenő különféle ikonok többek között a következők:



Ramp Time (Felfutási idő)



Rádiójel-erősség (zöld)

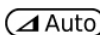

Ramp Time Auto
(Automatikus felfutási idő)



Rádiós átvitel nincs engedélyezve (szürke)



Humidity (Páratartalom)



No wireless connection (Nincs rádiókapcsolat)



Párasító melegszik



Airplane Mode (Repülőgép-üzemmód)



Párasító hűl

Beállítás

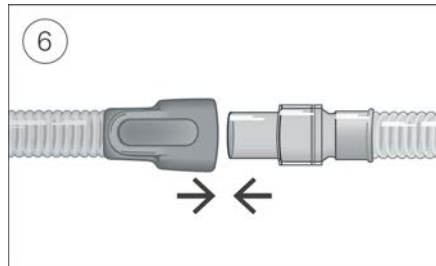
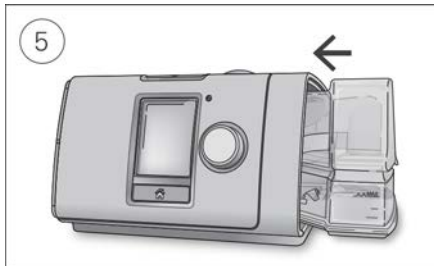
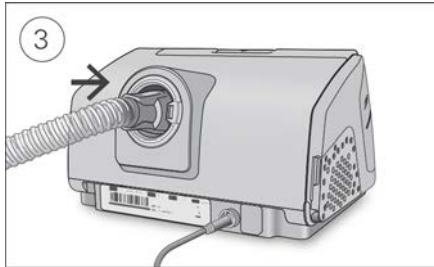
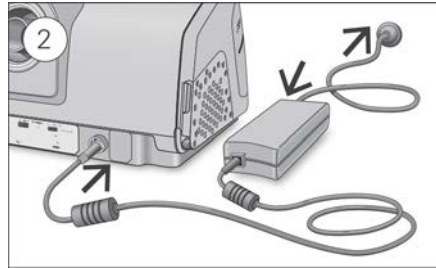

FIGYELEM!

Ne töltse túl a párasítót, mert a víz behatolhat a készülékbe és a levegőcsőbe.

1. Helyezze a készüléket stabil, vízszintes felületre.
 2. A hálózati csatlakozót dugja be a készülék hátuljába. A hálózati tápkábel egyik végét csatlakoztassa a tápegységhez, a másik végét pedig a hálózati csatlakozóaljzatba.
 3. A levegőcsövet szorosan csatlakoztassa a készülék hátulján lévő levegőkimeneti nyíláshoz.
 4. Nyissa fel a párasítót, és töltsen fel vízzel a maximális vízszint jelzéséig.
Ne töltsön forró vizet a párasítóba.
 5. Csukja le a párasítót, és helyezze be a készülék oldalába.
 6. A levegőcső szabad végét szorosan csatlakoztassa az összeszerelt maszkhoz.
A részletes információt lásd a maszk felhasználói útmutatójában.
- Az ajánlott maszkok a www.resmed.com weboldalon kaphatók.

A kezelés megkezdése

1. Helyezze fel a maszkot.
2. Nyomja meg a Start/Stop gombot, vagy ha a SmartStart™ (Okos indulás) engedélyezve van, lélegezzen normálisan.

A kezelés megkezdődését a **Sleep Report** (Alvásjelentés) képernyő megjelenése jelzi.



Az aktuális kezelési nyomás értéke zöld színben jelenik meg.

A felfutási idő alatt a nyomás fokozatosan emelkedik, és forgó kört fog látni. Amint a készülék eléri az előírt kezelési nyomást, az egész kör zöld színűvé válik.

Rövid idő múlva a képernyő automatikusan elsötétedik. Ha vissza akarja kapcsolni, nyomja meg a Home (Kezdőképernyő) gombot, vagy a tárcsát. Ha az áramellátás kezelés közben megszakad, a készülék automatikusan újraindítja a kezelést, amikor az áramellátás helyreáll.

Az AirSense 10 eszköz fényérzékelővel rendelkezik, mely a helyiség fényviszonyainak megfelelően állítja be a képernyő fényerejét.

A kezelés leállítása

1. Vegye le a maszkot.
2. Nyomja meg a Start/Stop gombot, vagy ha a SmartStart (Okos indulás) engedélyezve van, a kezelés néhány másodperc múlva automatikusan leáll.

A **Sleep Report** (Alvásjelentés) most összefoglalót ad a kezelésről.



Usage hours (Kezelés óráinak száma) – Azt jelzi, hogy az utolsó alkalommal hány órás kezelésben részesült.

Mask Seal (Maszk zárása) – Azt jelzi, hogy mennyire jó a maszk zárása:



A maszk zárása jó.



Igazításra van szükség, lásd a Mask Fit (Maszkellenőrzés) funkciót.

Humidifier (Párásító) – Azt jelzi, hogy a párásító megfelelően működik-e:



A párásító működik.



Lehet, hogy a párásító hibás, forduljon az ápolási szolgáltatóhoz.

Ha a beállítást az ápolási szolgáltató végezte, a következőket is látni fogja:

Events per hour (Óránkénti eseményszám) – Azt jelzi, hogy óránként hány apnoé és hypopnoé tapasztalt.

More info (További információ) – További részletes felhasználási adatok megtekintéséhez a tárcsát elfordítva görgesse lefelé a képernyőt.

Energiatakarékos üzemmód

AirSense 10 készüléke rögzíti a kezelés adatait. A készüléket ne csatlakoztassa le az elektromos hálózatról, hogy az továbbítani tudja az adatokat az ápolási szolgáltatónak. Azonban energiatakarékos üzemmódba kapcsolhatja, hogy takarékoskodjon az árammal.

Energiatakarékos üzemmódba kapcsolás:

- Nyomja meg és három másodpercig tartsa lenyomva a Start/Stop gombot. A képernyő elsötétedik.

Energiatakarékos üzemmódból való kilépés:

- Nyomja meg egyszer a Start/Stop gombot. Megjelenik a Home (Kezdő) képernyő.

My Options (Választási lehetőségek)

AirSense 10 készülékét az ápolási szolgáltató állította be az Ön szükségleteinek megfelelően, azonban megtörténhet, hogy Ön kisebb módosításokat szeretne végezni, hogy a kezelést kényelmesebbé tegye.

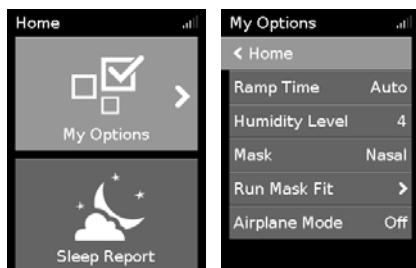

Az aktuális beállítások megtekintéséhez emelje ki a **My Options** (Választási lehetőségek) lehetőséget. Innen kiindulva személyre szólóvá teheti a választási lehetőségeit.

Ramp Time (Felfutási idő)

A felfutási idő célja a kezelés megkezdésének kényelmesebbé tétele; ez az az időszak, amely alatt a nyomás egy alacsony kezdő értékről indulva, fokozatosan emelkedve éri el a kezelési nyomást.

A Ramp Time (felfutási időt) Off (Ki) állásba, 5–45 percre vagy Auto (Automatikus) állásba állíthatja. Ha a Ramp Time (felfutási idő) **Auto** (Automatikus) állásba van állítva, a készülék észleli, amikor Ön elaludt, és a nyomás ezután fog az előírt kezelési nyomásértékre emelkedni.

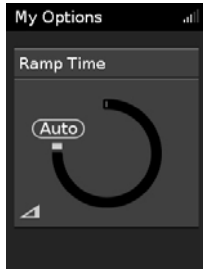

A felfutási idő beállítása:

1. A **My Options** (Választási lehetőségek) képernyőnél a tárcsát elfordítva emelje ki a **Ramp Time** (Felfutási idő) lehetőséget, majd nyomja meg a tárcsát.
2. A tárcsát elfordítva igazítsa a felfutási időt az Ön által előnyben részesített beállításra, majd nyomja meg a tárcsát, hogy mentse a módosítást.

Humidity level (Páratartalom)

A párasító párasítja a levegőt, és arra szolgál, hogy kényelmesebbé tegye a kezelést. Ha az orra vagy a szája kiszárad, állítsa magasabbra a páratartalmat. Ha nedvesség képződik a maszkban, állítsa alacsonyabbra a páratartalmat.

A Humidity Level (Páratartalom) Off (Ki) állásba kapcsolható, vagy 1 és 8 között állítható, ahol 1 a legalacsonyabb páratartalom és 8 a legmagasabb páratartalom beállítása.



A páratartalom beállítása:

1. A **My Options** (Választási lehetőségek) képernyőnél a tárcsát elfordítva emelje ki a **Humidity Level** (Páratartalom) lehetőséget, majd nyomja meg a tárcsát.
2. A tárcsát elfordítva állítsa be a páratartalom értékét, majd nyomja meg a tárcsát, hogy mentse a módosítást.

Ha továbbra is kiszárad az orra vagy a szája, vagy nedvesség képződik a maszkban, mérlegelje az ClimateLineAir fűtött levegőcső használatát. Az ClimateLineAirés a Climate Control együttes használata kényelmesebbé teszi a kezelést.

Mask Fit (Maszkellenőrzés)

A Mask Fit (Maszkellenőrzés) arra szolgál, hogy segítsen felmérni és azonosítani a maszk körüli lehetséges levegőszivárgást.



A maszk zárásának ellenőrzése:

1. A maszk használati útmutatójában leírtak szerint helyezze fel a maszkot.
2. A **My Options** (Választási lehetőségek) listán a tárcsát elfordítva jelölje ki a **Run Mask Fit** (Maszkellenőrzés) lehetőséget, majd nyomja meg a tárcsát. A készülék elkezd levegőáramot fújni.
3. Addig igazgassa a maszkot, a maszk párnázását és a fejrészt, amíg **Good** (Jó) eredményt nem kap.

A Mask Fit (Maszkellenőrzés) leállításához nyomja meg a tárcsát vagy a Start/Stop gombot. Ha nem tudja elérni, hogy a maszk jól zárjon, beszéljen az ápolási szolgáltatóval.

További választási lehetőségek

Készüléke néhány további testre szabható opcióval is rendelkezik.

Pressure Relief* Ha a Pressure Relief (nyomáscsökkentés) engedélyezve van, könnyebbnek (Nyomáscsökkentés) érezheti a kilégzést. Ez segíthet hozzá szokni a kezeléshez.

SmartStart (Okos indulás)* Ha a SmartStart (Okos indulás) engedélyezve van, a kezelés a maszkba történő első kilégzésnél automatikusan elindul. Amikor leveszi a maszkot, a kezelés néhány másodperc múlva automatikusan leáll.

*Amikor ápolási szolgáltatója engedélyezte.

A készülék gondozása

Fontos, hogy rendszeresen tisztítsa AirSense 10 készülékét, így biztos lehet abban, hogy optimális kezelést kap. A következő fejezetek segítséget nyújtanak a készülék szétszereléséhez, tisztításához, ellenőrzéséhez és ismételt összeszereléséhez.

VIGYÁZAT!

Rendszeres időközönként tisztítsa meg a csőrendszert, a párástítót és a maszkot; ez segít optimális terápiát biztosítani, és megelőzni az olyan kórokozók növekedését, amelyek károsan befolyásolhatják az egészséget.

Szétszerelés

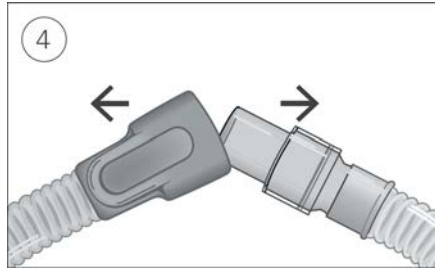
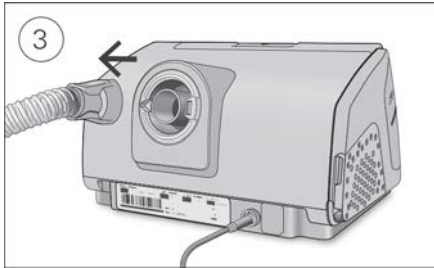
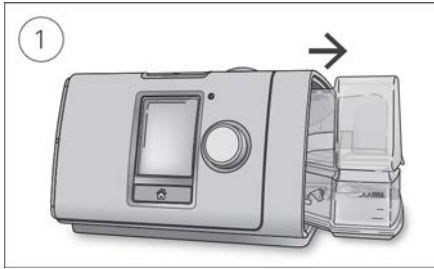

1. Fogja meg a párasító tetejét és alsó részét, óvatosan nyomja meg, és húzza el a készüléktől.
2. Nyissa fel a párasítót, és öntse ki belőle a maradék vizet.
3. Fogja meg a levegőcső mandzsettáját, és óvatosan húzza el a készüléktől.
4. Fogja meg egyik kezével a levegőcső mandzsettáját, a másikkal a maszk forgórészét, majd óvatosan húzza szét.

Tisztítás

A készüléket hetente tisztítani kell a leírás szerint. A maszk tisztítására vonatkozó részletes utasításokat lásd a maszk használati útmutatójában.

1. Meleg vízben, enyhe mosószernel mossa el a párasítót és a levegőcsövet.
2. Alaposan öblítse ki a párasítót és a levegőcsövet, és hagyja megszáradni közvetlen napfénytől és/vagy hőszugárzástól védett helyen.
3. Tisztítsa meg a készülék külsejét száraz törlőkendővel.

Megjegyzések:

- A párasító mosogatható a mosogatógép törékeny vagy üvegedényekhez való ciklusával (kizárólag a legfelső polcon). Nem szabad 65 °C-nál magasabb hőmérsékleten mosogatni.
- Ne mossa a levegőcsövet mosogatógépben vagy mosógépben.
- Naponta ürítse ki a párasítót és alaposan törölje ki tiszta, eldobható törlőruhával. Közvetlen napfénytől és/vagy hőszugárzástól védett helyen hagyja megszáradni.

Ellenőrzés

Rendszeresen ellenőrizni kell, hogy a párasítót, a levegőcső és a levegősűrő nem sérült-e meg.

1. Ellenőrizze a párasítót:

- Ha szivárog, vagy repedezetté, átlátszatlanná vagy gödörkissé vált, cserélje ki.
- Ha a tömítés megrepedt vagy elszakadt, cserélje ki.
- Egy rész háztartási ecetből és 10 rész vízből készített oldat segítségével távolítsa el minden fehér porlerakódást.

2. Ellenőrizze a levegőcsövet, és ha lyukak, szakadások vagy repedések vannak rajta, cserélje ki.

3. Ellenőrizze a levegősűrőt, és legalább hathavonta cserélje ki. Ha lyukak, vagy szennyezés vagy por okozta elzáródások vannak rajta, cserélje ki gyakrabban.

A levegősűrő cseréje:

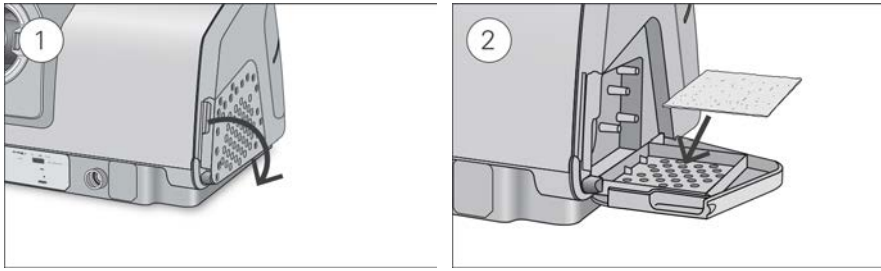

1. Nyissa fel a levegősűrő fedelét, és távolítsa el a régi levegősűrőt.

A levegősűrő nem mosható és nem újrafelhasználható.

2. Helyezzen új levegősűrőt a levegősűrő fedelére, majd csukja le.

Gondoskodjon arról, hogy a készülékben állandóan legyen levegősűrő a víz és por bejutásának megakadályozására.

Újra összeszerelés

Ha a párasító és a levegőcső megszáradt, újra összeszerelheti az alkatrészeket.

1. A levegőcsövet szorosan csatlakoztassa a készülék hátulján lévő levegőkimeneti nyíláshoz.

2. Nyissa fel a párasítót, és töltsse fel szobahőmérsékletű vízzel a maximális vízszint jelzéséig.

3. Csukja le a párasítót, és helyezze be a készülék oldalába.

4. A levegőcső szabad végét szorosan csatlakoztassa az összeszerelt maszkhoz.

Kezelési adatok

AirSense 10 készüléke rögzíti a kezelési adatokat, hogy Ön és ápolási szolgáltatója megtekinthessék, és szükség esetén módosíthassák a kezelést. Az adatok rögzítés után vezeték nélkül (ha áll rendelkezésre vezeték nélküli hálózat) vagy SD kártyán kerülnek továbbításra az ápolási szolgáltató felé.

Adatátvitel

Az Ön AirSense 10 készüléke vezeték nélküli kommunikációs lehetőséggel rendelkezik, így a kezelési adatok továbbíthatók az ápolási szolgáltatónak a kezelés minőségének javítása érdekében. Ez választható funkció, amely csak akkor áll rendelkezésre, ha Ön úgy dönt, hogy használni kívánja, és ha áll rendelkezésre vezeték nélküli hálózat. Az ápolási szolgáltatónak így arra is lehetősége van, hogy naprakészen frissítse az Ön kezelési beállításait vagy a készülék szoftverét, hogy a lehető legjobb kezelést biztosítsa az Ön számára.

Az adattovábbítás általában a kezelés befejezése után történik. Az adattovábbítás biztosítása érdekében állandóan hagyja a készüléket az elektromos hálózathoz csatlakoztatva, és győződjön meg arról, hogy a készülék nincs repülőgép-üzemmódban.

Megjegyzések:

- Nem biztos, hogy a kezelési adatok továbbítása megtörténik, amennyiben a vásárlás országán vagy régióján kívül használja a készüléket.
- A vezeték nélküli kommunikáció a hálózat rendelkezésre állásától függ.
- Vezeték nélküli kommunikációval rendelkező eszközök nem feltétlenül kaphatók minden régióban.

SD kártya

A kezelési adatok az SD kártya használatával is továbbíthatók az ápolási szolgáltató felé. Az ápolási szolgáltató megkérheti Önt, hogy küldje el postán az SD kártyát, vagy személyesen vigye el hozzá. Amikor az ápolási szolgáltató erre utasítja, vegye ki az SD kártyát.

Ha az SD jelzőfény villog, ne vegye ki az SD kártyát a készülékből, mert az adatok kártyára írása ilyenkor folyamatban van.

Az SD kártya kivétele:

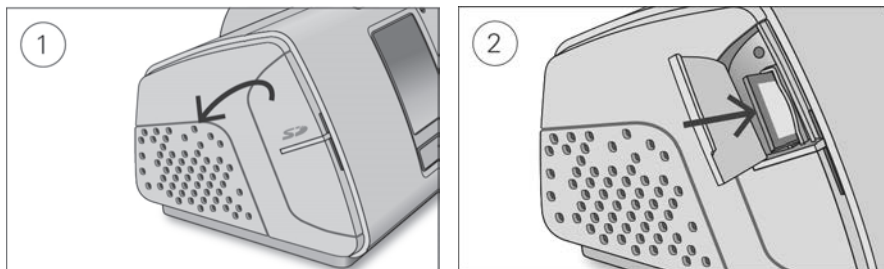

1. Nyissa fel az SD kártya fedelét.
2. Nyomja be az SD kártyát, ezzel szabadá teszi. Vegye ki az SD kártyát a készülékből. Helyezze az SD kártyát védőborítóba, és küldje vissza az ápolási szolgáltatónak.

Az SD kártyára vonatkozó további információt lásd a készülékhez kapott SD kártya védőborítóján.

Megjegyzés: Az SD kártyát nem szabad semmilyen egyéb célra használni.

Utazás

AirSense 10 készülékét bárhová magával viheti. Ne felejtse a következőket:

- Használja a mellékelt utazótáskát, hogy a készüléket megvédje a sérülésektől.
- Űrítse ki a párasítót, és külön csomagolja el az utazótáskába.
- Gondoskodjon arról, hogy legyen Önnél az úticélját képező régióban használatos, megfelelő hálózati tápkábel. A vásárláshoz szükséges információért forduljon az ápolási szolgáltatóhoz.
- Ha külső akkumulátort használ, kapcsolja ki a párasítót, hogy az akkumulátor élettidejét maximálisan kihasználja. Ehhez állítsa a **Humidity Level** (Páratartalom) beállítását Off (Ki) állásba.

Utazás repülőgépen

AirSense 10 készülékét kézipoggyászként a repülőgépre viheti. Az orvosi készülékek nem számítanak bele a kézipoggyász megengedett súlyába.

AirSense 10 készülékét repülőgépen is használhatja, mivel megfelel az Egyesült Államok Szövetségi Légügyi Hatósága (Federal Aviation Administration, FAA) előírásainak. A légi utazásnak való megfelelőségre vonatkozó igazolások a www.resmed.com weboldalról letölthetők és kinyomtathatók.

Ha repülőgépen használja a készüléket:

- Győződjön meg arról, hogy a párasító teljesen üres, és be van illesztve a készülékbe. A készülék nem működik, ha a párasító nincs beillesztve.
- Kapcsolja be az **Airplane Mode (Repülőgép-üzemmód)** beállítást.

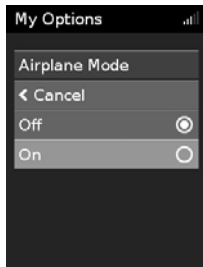

Az **Airplane Mode (Repülőgép-üzemmód)** bekapcsolása:

1. A **My Options** (Választási lehetőségek) listán a tárcsa elfordításával jelölje ki az **Airplane Mode** (Repülőgép-üzemmód) lehetőséget, majd nyomja meg a tárcsát.
2. A tárcsát elfordítva válassza ki az **On** (Be) beállítást, majd nyomja meg a tárcsát, hogy mentse a módosítást.

A képernyő jobb felső sarkában megjelenik az Airplane Mode (Repülőgép-üzemmód) ikonja ✈️.

FIGYELEM!



Ne használja a készüléket repülőgépen úgy, hogy víz van a párasítóban, nehogy turbulencia idején vízet lélegezzen be.

Hibaelhárítás

Ha bármilyen problémája van, nézze meg a következő hibaelhárítási témákat. Ha nem tudja megoldani a problémát, forduljon az ápolási szolgáltatóhoz. Ne próbálja felnyitni a készüléket!



Általános hibaelhárítás

Probléma / lehetséges ok	Megoldás
Levegő szívárog be a maszk körül	
A maszk helytelenül lehet felhelyezve.	Győződjön meg arról, hogy a maszk helyesen van felhelyezve. Nézze meg a maszk használati útmutatójában a felhelyezésre vonatkozó utasításokat, vagy használja a Mask Fit (Maszkellenőrzés) funkciót a maszk felhelyezésének és zárásának ellenőrzésére.
Kiszárad vagy eldugul az orrom	
A páratartalom túl alacsony értékre lehet állítva.	Igazítson a páratartalom beállításán. Ha ClimateLineAir fűtött levegőcsövet használ, nézze meg a ClimateLineAir használati útmutatóját.
Vízcseppek jelennek meg az orromon, a maszkban és a levegőcsőben	
A páratartalom túl magas értékre van beállítva.	Igazítson a páratartalom beállításán. Ha ClimateLineAir fűtött levegőcsövet használ, nézze meg a ClimateLineAir használati útmutatóját.
A szájam kellemetlenül száraz	
Levegő szökik el a száján keresztül.	Növelje a páratartalmat. Lehet, hogy állásíjra van szüksége, hogy a szája csukva maradjon, vagy teljes arcmaszokra.
A maszkban túl magas a levegő nyomása (úgy érzem, hogy túl sok levegőt kapok)	
A felfutás funkció ki lehet kapcsolva.	Használja a Ramp Time (Felfutási idő) lehetőséget.
A maszkban túl alacsony a levegő nyomása (úgy érzem, hogy nem kapok elég levegőt)	
A felfutás éppen folyamatban lehet.	Várjon, amíg a levegő nyomása meg nem emelkedik, vagy kapcsolja ki a Ramp Time (Felfutási idő) funkciót.
A képernyő sötét	
A képernyő háttérvilágítása kikapcsolhatott. Rövid idő elteltével automatikusan kikapcsol.	A visszakapcsolásához nyomja meg a Home (Kezdőképernyő) gombot vagy a tárcsát.
Lehet, hogy a készülék nincs csatlakoztatva a hálózatra.	Csatlakoztassa a tápforrást, és győződjön meg arról, hogy a dugasz teljesen be van dugva.
Leállítottam a kezelést, de a készülék még mindig levegőáramot fúj	
A készülék most hűl le.	A készülék kis mennyiségű levegőt fúj, hogy megelőzze a páralecsapódást a levegőcsőben. 30 perc múlva automatikusan le fog állni.

Probléma / lehetséges ok	Megoldás
A párasítóm szivárog	
A párasítót nem lehet megfelelően összeszerelni.	Ellenőrizze, hogy nem történt-e sérülés, és megfelelő módon szerelje újra össze a víztartályt.
A párasító megsérülhetett vagy megrepedhetett.	A csere ügyében lépjen kapcsolatba az ápolási szolgáltatóval.
A kezelési adataimat nem tudtam elküldeni az ápolási szolgáltatónak	
Elégtelen lehet a rádiós lefedettség.	Gondoskodjék arról, hogy a készülék olyan helyen legyen, ahol van lefedettség (azaz az éjjeliszekrényen, nem pedig a fiókban vagy a padlón). A rádiójel-ikon  akkor jelez jó lefedettséget, ha az összes sáv látható, elégtelen lefedettséget pedig akkor, ha kevesebb sáv látható.
A képernyő jobb felső sarkában megjelenik az No wireless connection (Nincs rádiókapcsolat) ikonja  . Nem áll rendelkezésre vezeték nélküli hálózat.	Gondoskodjék arról, hogy a készülék olyan helyen legyen, ahol van lefedettség (azaz az éjjeliszekrényen, nem pedig a fiókban vagy a padlón). Ha ilyen utasítást kapott, küldje el az SD kártyát az ápolási szolgáltatónak. Az SD kártya az Ön kezelési adatait is tartalmazza.
Lehet, hogy a készülék repülőgép-üzemmódban (Airplane Mode) van.	Kapcsolja ki a repülőgép-üzemmódot (Airplane Mode), lásd az Utazás repülőgépen c. szakaszt.
Az adatátvitel nincs engedélyezve az Ön készülékén.	Beszélje meg a beállításokat az ápolási szolgáltatóval.
A képernyő és a gombok villognak	
Szoftverfrissítés folyamatban.	A szoftverfrissítés kb. 10 percet vesz igénybe.

A készülék üzenetei

Készüléküzenet/lehetséges ok	Megoldás
High leak detected, check your water tub, tub seal or side cover (Erős szivárgás jelentkezett, ellenőrizze a víztartályt, a tartály tömítését vagy az oldalsó burkolólemezt)	
Lehet, hogy a párasító nincs megfelelően behelyezve.	Győződjön meg arról, hogy a párasító megfelelően van behelyezve.
A párasító tömítése nem megfelelően lehet behelyezve.	Nyissa fel a párasítót, és győződjön meg arról, hogy a tömítés megfelelően van behelyezve.
High leak detected, check your tubing (Nagyfokú szivárgás jelentkezett, csatlakoztassa a csővezetékét)	
A levegőcső csatlakozása nem megfelelő lehet.	Ellenőrizze, hogy a levegőcső mindkét végén szorosan csatlakoztatva van-e.
A maszk helytelenül lehet felhelyezve.	Győződjön meg arról, hogy a maszk helyesen van felhelyezve. Nézze meg a maszk használati útmutatójában a felhelyezésre vonatkozó utasításokat, vagy használja a Mask Fit (Maszkellenőrzés) funkciót a maszk felhelyezésének és zárásának ellenőrzésére.

Készüléküzenet/lehetséges ok	Megoldás
Tubing blocked, check your tubing (A csővezeték elzáródott, ellenőrizze a csővezetékét)	
A levegőcső el lehet záródva.	Ellenőrizze a levegőcsövet, és szüntesse meg az elzáródás okát. A tárcsa megnyomásával törölje az üzenetet, majd nyomja meg a Start/Stop gombot a készülék újraindításához.
SD card error, remove your card and press Start to begin therapy (SD kártyahiba, vegye ki a kártyáját, és nyomja meg az On (Be) gombot a kezelés megkezdéséhez.)	
Az SD kártya nem megfelelően lehet behelyezve.	Vegye ki és helyezze vissza az SD kártyát.
Read only card, please remove, unlock and re-insert SD card (Csak olvasható kártya, vegye ki, oldja fel az írásvédelmet, és helyezze vissza az SD-kártyát)	
Az SD kártya kapcsolója írásvédett (csak olvasható) helyzetben lehet.	Az SD kártya kapcsolóját állítsa az írásvédett helyzetből  az írható helyzetbe  , majd helyezze vissza a kártyát.
System fault, refer to user guide Error 004 (Rendszerhiba, lásd a 004. hibát a felhasználói útmutatóban)	
A készüléket forró környezetben hagyhatták.	Ismételt használat előtt hagyja lehűlni. A készülék ismételt elindításához húzza ki, majd dugja vissza a hálózati csatlakozókábelt.
A levegőszűrő el lehet záródva.	Ellenőrizze a levegőszűrőt, és ha el van záródva, cserélje ki. A készülék ismételt elindításához húzza ki, majd dugja vissza a hálózati csatlakozókábelt.
A levegőcső el lehet záródva.	Ellenőrizze a levegőcsövet, és szüntesse meg az elzáródás okát. A tárcsa megnyomásával törölje az üzenetet, majd nyomja meg a Start/Stop gombot a készülék újraindításához.
Víz kerülhetett a levegőcsőbe.	Ürítse ki a vizet a levegőcsőből. A készülék ismételt elindításához húzza ki, majd dugja vissza a hálózati csatlakozókábelt.
Minden más hibaüzenet, például „System fault, refer to user guide Error 0XX” (Rendszerhiba, lásd a 0XX. hibát a felhasználói útmutatóban)	
Helyrehozhatatlan hiba történt a készülékben.	Lépjen kapcsolatba az ápolási szolgáltatóval. Ne nyissa fel a készüléket!

Az alkatrészek újra összeszerelése

A készülék egyes alkatrészei úgy vannak tervezve, hogy könnyen leváljanak, annak érdekében, hogy az alkatrész vagy a készülék ne sérüljön. Könnyen újra összeszerelheti azokat az alább leírt módon.

A párástító tömítésének behelyezése:

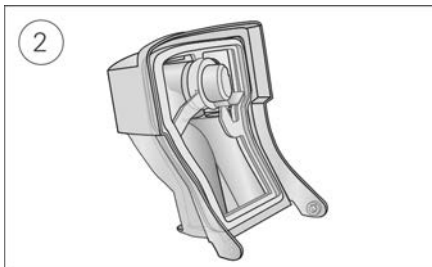
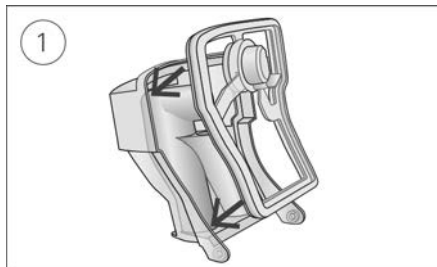

1. Helyezze a tömítést a fedélbe.
2. Nyomja lefelé a tömítés széleit teljes hosszában addig, amíg szilárdan a helyére nem kerül.

A párástító fedelének újra összeszerelése:



1. A víztartály fedelének egyik oldalát illessze be a víztartály alsó részének csapfuratába.
2. A másik oldalát csúsztassa le a kiemelkedésen addig, amíg a helyére nem kattan.

VIGYÁZAT!

- Győződjön meg arról, hogy a levegőcsövet úgy helyezte el, hogy ne tekeredjen a fej vagy a nyak köré.
- Rendszeresen ellenőrizze az elektromos vezetékeket, kábeleket, és a tápforrást, hogy nem látható-e rajtuk sérülés vagy elhasználódás nyoma. Ha a készülék megrongálódott, ne használja tovább, hanem cserélje ki.
- Az elektromos vezetékét tartsa távol a forró felületektől.
- Ha bármilyen indokolatlan változást észlel a készülék teljesítményében, ha a készülék szokatlan hangokat ad ki, ha a készüléket vagy a tápforrást leejtették vagy nem előírászerűen kezelték, vagy ha a burkolat eltört, függeszse fel a készülék használatát, és forduljon az ápolási szolgáltatóhoz vagy a ResMed szervizközpontoz.
- Ne nyissa fel és ne módosítsa a készüléket. A készülék nem tartalmaz a felhasználó által javítható alkatrészeket. Javításokat és szervizelést kizárólag a ResMed hivatalos szervizszakembere végezhet.

- Vigyázzon, nehogy áramütés érje. Tilos a készüléket, a tápegységet vagy a hálózati tápkábelt vízbe meríteni! Ha a készülékre vagy a készülékbe folyadék ömlött, csatlakoztassa le a készüléket a hálózatról, és hagyja megszáradni az alkatrészeket. Tisztítás előtt mindig csatlakoztassa le a készüléket a hálózatról, és győződjön meg arról, hogy az összes alkatrész száraz, mielőtt újra csatlakoztatná.
- Tilos az oxigén használata dohányzás közben vagy nyílt láng jelenléte esetén!
- Az oxigénellátás bekapcsolása előtt mindig győződjön meg arról, hogy a készülék be van kapcsolva és légáramot generál. Mindig kapcsolja ki az oxigénellátást a készülék kikapcsolása előtt. Így a felhasználatlan oxigén nem halmozódik fel a készülék burkolatán belül, tűzveszélyt keltve.
- Ne végezzen karbantartási munkálatokat a készülék működése közben.
- A készüléket nem szabad közvetlenül más berendezések mellé, alá vagy tetejére helyezve használni. Ha a készüléket szükséges más berendezések mellett, alatt vagy fölött elhelyezve használni, akkor a készüléket meg kell figyelni annak igazolására, hogy normálisan működik abban a konfigurációban, amelyben használni fogják.
- A meghatározottaktól eltérő tartozékoknak az eszközzel együttes használata nem ajánlott. Ezek az eszköz kibocsátási szintjének emelkedését vagy zavartűrésének csökkenését okozhatják.
- Rendszeresen ellenőrizze, hogy az antibakteriális szűrő mutat-e nedvességre vagy egyéb szennyezőanyagokra utaló jelet, különösen porlasztás vagy párasítás során. Ennek elmulasztása a lélegeztetőrendszer ellenállásának növekedését eredményezheti.

FIGYELEM!

- A készülékhez kizárólag ResMed alkatrészeket és tartozékokat használjon. A nem ResMed-gyártotta alkatrészek csökkenthetik a kezelés hatékonyságát és/vagy károsíthatják a készüléket.
- Ehhez a készülékhez kizárólag a ResMed vagy a felíró orvos által ajánlott, szellőző maszkokat használja. Ha a maszkot anélkül helyezik fel, hogy a készülék levegőt fújna, ez a kilélegzett levegő újra belélegzéséhez vezethet. Győződjön meg arról, hogy a maszk szellőzőnyílásai tisztán és szabadon vannak tartva, hogy képesek legyenek fenntartani a friss levegő beáramlását a maszkba.
- Ügyeljen arra, hogy ne állítsa a készüléket olyan helyre, ahol valaki fellökheti, vagy ahol valaki valószínűleg megbotozhat a tápkábelben.
- A készülék levegőcsövének és/vagy levegőbemenetének eltakarása a működtetés során a készülék túlhevüléséhez vezethet.
- Tartsa a készülék körüli területet szárazon és tisztán, és ne tartson ott semmi olyan tárgyat (pl. ruhát vagy ágyneműt), amely eltakarhatja a levegőbemenetet, vagy letakarhatja a tápegységet.
- Ne állítsa a készüléket az oldalára, mert víz juthat a készülékbe.
- A hibás rendszerbeállítás a maszknyomás leolvasott értékének pontatlanságát eredményezheti. Ügyeljen rá, hogy a rendszer beállítása megfelelően történjen.
- Ne használjon fehérítőt, klórt, alkoholt vagy aromás oldószert tartalmazó oldatot, hidratáló vagy baktériumölő szappant, vagy illatosított olajokat a készülék, a párasító és a levegőcső tisztításához. Ezek az oldatok károsíthatják a párasítót, vagy befolyásolhatják annak teljesítményét, és csökkenthetik a termékek élettartamát. A füst, beleértve a cigaretta-, a szivar- és a pipafüstöt, valamint az ózon és egyéb gázok károsíthatják a készüléket. A fent említett károkat nem fedezi a ResMed korlátozott jótállása.
- Ha használja a párasítót, mindig helyezze a készüléket a fejénél alacsonyabban lévő, vízszintes felületre, nehogy a maszk és a levegőcső megteljen vízzel.

- A párasítót tíz percig hagyja hűlni, mielőtt hozzányúl, hogy a víz lehűljön, és győződjön meg arról, hogy a párasító nem túl forró ahhoz, hogy megérinthesse.
- A készülék szállítása előtt győződjön meg arról, hogy a párasító üres.

Megjegyzés: A készülék használatával kapcsolatban bekövetkezett bármely súlyosabb balesetet jelenteni kell a ResMed vállalatnak, valamint az adott országban illetékes hatósági szervnek.

Műszaki jellemzők

H₂Ocm és hPa egységekben. 1 H₂Ocm 0,98 hPa-lal egyenlő.

90 wattos tápegység

Váltóáramú bemeneti tartomány:	100–240V, 50–60Hz 1,0–1,5A, II. osztály 115 V, 400 Hz 1,5 A, II. osztály (nominális értékek repülőgépen való használatra)
Egyenáramú kimenet:	24 V — 3,75A
Típusos teljesítményfelvétel:	53 W (57 VA)
Maximális teljesítményfelvétel:	104 W (108 VA)

Környezeti körülmények

Üzemelési hőmérséklet:	+5 °C-tól +35 °C-ig Megjegyzés: A terápiás készülék által a légszhez biztosított légáram hőmérséklete meghaladhatja a helyiségbeli hőmérsékletet. Szélsőséges környezeti hőmérsékleti feltételek esetén (40 °C) a készülék biztonságos marad.
Üzemi páratartalom:	10–95% relatív páratartalom, nem lecsapódó
Üzemi tengerszint feletti magasság:	Tengerszinttől 2591 m-ig; légnyomástartomány 1013 hPa-tól 738 hPa-ig
Tárolási és szállítási hőmérséklet:	-20 °C-tól +60 °C-ig
Tárolási és szállítási páratartalom:	5–95% relatív páratartalom, nem lecsapódó

Elektromágneses összeférhetőség

A(z) AirSense 10 megfelel az elektromágneses összeférhetőségre vonatkozó összes érvényben lévő előírásnak az IEC 60601-1-2:2014 szabvány szerint, otthoni, kereskedelmi és könnyűipari környezetekben. A mobil kommunikációs eszközök és a készülék között javasolt legalább 1 m-es távolságot tartani.

A jelen ResMed készülék elektromágneses kibocsátására és zavartűrésére vonatkozó információkat a www.resmed.com/downloads/devices oldalon találja.

Besorolás: EN 60601-1:2006/A1:2013

II. osztályú (kettős szigetelésű), BF típusú, beszívárgás elleni védelem: IP22.

Érzékelők

Nyomásérzékelő:	A készülék belsejében, a levegőkimeneti nyílásnál található analóg manometrikus nyomás típusú, 0–40 H ₂ Ocm (0–40 hPa) értékkel
Áramlásérzékelő:	A készülék belsejében, a légbeszívó nyílásnál található, digitális tömegáramlás típusú, -70-tól +180 l/perc értékig

Egyetlen meghibásodás esetén kialakuló maximális egyensúlyi nyomás

A készülék egyetlen meghibásodás esetén kikapcsol, ha az egyensúlyi nyomás túllépi a következő értékeket: 30 H₂Ocm (30 hPa) több mint 6 másodpercen át, vagy 40 H₂Ocm (40 hPa) több mint 1 másodpercen át.

Hang

Az ISO 80601-2-70:2015 szabvány szerint mért nyomásszint (CPAP üzemmódban):

SlimLine: 25 dBA, 2 dBA bizonytalansággal

Standard: 25 dBA, 2 dBA bizonytalansággal

SlimLine vagy Standard, párástítással: 27 dBA, 2 dBA bizonytalansággal

Az ISO 80601-2-70:2015 szabvány szerint mért teljesítményszint (CPAP üzemmódban):

SlimLine: 33 dBA, 2 dBA bizonytalansággal

Standard: 33 dBA, 2 dBA bizonytalansággal

SlimLine vagy Standard, párástítással: 35 dBA, 2 dBA bizonytalansággal

Közzétett kettős zajkibocsátási értékek az ISO 4871:1996 szerint.

Fizikai jellemzők – készülék és párástító

Méreték (h x sz x m): 116 mm x 255 mm x 150 mm

Levegőkivezetés (megfelel az ISO 5356-1:2015 szabványnak): 22 mm

Súly (készülék és tisztítható párástító): 1248 g

Burkolat kialakítása: Lángálló kivitel, hőre lágyuló műanyag

Vízbefogadó képesség: A maximumot jelző vonalig feltöltve 380 ml

Tisztítható párástító – anyag: Fröccsöntött műanyag, rozsdamentes acél és szilikon tömítés

Hőmérséklet

A fűtőlap maximális hőmérséklete: 68 °C

Kikapcsolási hőmérséklet: 74 °C

Maximális gáz hőmérséklet: ≤ 41 °C

Levegőszűrő

Standard: Anyag: Poliészter anyagú nem szőtt szál

Hipoallergén: Átlagos visszatartó képesség: >-7 mikronos porra 75%

Anyag: Akril és polipropilén anyagú szálak polipropilén

hordozóanyagban

Hatékonyság: >-7–8 mikronos porra 98%; >-0,5 mikronos

porra 80%

Használat repülőgépen

A ResMed igazolja, hogy a készülék megfelel az Egyesült Államok Szövetségi Légügyi Hatósága (Federal Aviation Administration, FAA) előírásainak (RTCA/DO-160, 21. szakasz, M kategória) a légi utazás összes fázisára.

Rádióadó-vevő modul

Alkalmazott technológia: 4G, 3G, 2G

A készülék és a test között működés közben legalább 2 cm távolságot javasolt fenntartani. Maszkokra, csövekre és tartozékokra nem vonatkozik. Nem minden technológia áll rendelkezésre minden régióban.

Megfelelőségi nyilatkozat (a rádióberendezésekre vonatkozó irányelvnek való megfelelésről szóló nyilatkozat)



A ResMed kijelenti, hogy a AirSense 10 készülék (370xx és 371xx típus) megfelel a 2014/53/EU (RED) irányelv alapvető követelményeinek és ezen irányelv egyéb vonatkozó rendelkezéseinek. A megfelelési nyilatkozat elérhető a Resmed.com/productsupport honlapon

A 2G rádióberendezés a következő frekvenciasávokon működik, maximális rádiófrekvenciás teljesítménye pedig:

GSM 850/900: 35 dBm

GSM 1800/1900: 32 dBm

A 4G készülék minden európai országban korlátozások nélkül használható.

Minden ResMed készülék orvostechnikai eszköznek minősül az orvostechnikai eszközökről szóló irányelv értelmében. A

terméken vagy a nyomtatott kísérőanyagaiban szereplő minden  0123 jelölés a Tanács 93/42/EGK irányelvére vonatkozik, az orvostechnikai eszközökre vonatkozó kiegészítést (2007/47/EK) is beleértve.

Üzemeltetési nyomástartomány

AutoSet, CPAP: 4–20 H₂Ocm (4–20 hPa)

Kiegészítő oxigén

Maximális áramlás: 4 l/perc

A levegő áramlási útja

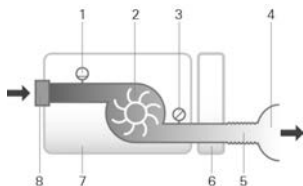

1. Áramlásérzékelő
2. Fűjő
3. Nyomásérzékelő
4. Mask (Maszk)
5. Levegőcső
6. Párásító
7. Készülék
8. Bemeneti szűrő

Tervezett élettartam

Készülék, tápegység: 5 év
Tisztítható párásító: 2,5 év
Levegőcső: 6 hónap

Általános jellemzők

A készülék egyik tervezett kezelője a beteg.

A párásító teljesítménye

Maszknyomás cmH ₂ O (hPa)	Kimenet relatív páratartalma, %, 17 °C-os környezeti hőmérsékleten	Kimenet relatív páratartalma, %, 22 °C-os környezeti hőmérsékleten	A rendszer névleges teljesítménye AH ¹ , BTPS ²	
	4. beállítás	8. beállítás	4. beállítás	8. beállítás
4	85	100	6	>10
10	85	100	6	>10
20	85	90	6	>10

¹ AH – abszolút páratartalom mg/l egységekben

² BTPS – testhőmérsékletű és telített gőznyomású

Levegőcső

Levegőcső	Anyag	Hossz	Belső átmérő
ClimateLineAir	Hajlékony műanyag és elektromos komponensek	2 m	15 mm
ClimateLineAir Oxy	Hajlékony műanyag és elektromos komponensek	1,9 m	19 mm
SlimLine	Hajlékony műanyag	1,8 m	15 mm
Standard	Hajlékony műanyag	2 m	19 mm

Fűtött levegőcső kikapcsolási hőmérséklete: ≤ 41 °C

Megjegyzések:

- A gyártó fenntartja a jogot a műszaki jellemzők előzetes értesítés nélküli megváltoztatására.
- A fűtött levegőcső elektromos csatlakozó felőli vége csak a készülék végén lévő levegőkimeneti nyílással kompatibilis, és nem szabad a maskra illeszteni.
- Ne használjon elektromosan vezető vagy antisztatikus levegőcsöveket.
- A kijelzett hőmérséklet- és relatív páratartalom beállítások nem mért értékek.

Kijelzett értékek

Érték	Tartomány	Kijelzés felbontása
Nyomásérzékelő a levegőkimeneti nyílásnál:		
Maszknyomás	4–20 cmH ₂ O (4–20 hPa)	0,1 cmH ₂ O (0,1 hPa)
Térfogatáramból származtatott értékek:		
Leak (Szivárgás)	0–120 l/perc	1 l/perc

Érték	Pontosság
Pressure measurement (Nyomásmérés) ¹ :	
Mask pressure (Maszk nyomása) ²	±[0,5 cmH ₂ O (0,5 hPa) + a mért érték 4%-a]
Flow and flow derived values (Térfogatáram és térfogatáramból származtatott értékek) ¹ :	
Flow (Térfogatáram)	±6 l/perc vagy a leolvasott érték 10%-a, a kettő közül a nagyobbik, 0–150 l/perc pozitív térfogatáramnál
Leak (Szivárgás) ²	±12 l/perc vagy a leolvasott érték 20%-a, a kettő közül a nagyobbik, 0–60 l/perc

¹ Az eredmények STPD (standard hőmérsékleten és nyomáson, szárazon mért) körülmények között értendők.

² Szivárgások jelenléte, kiegészítő oxigén, <100 ml-es légzési térfogat vagy <3 l/perces perclégzés esetén a pontosság csökkenhet.

³ A mérési pontosságot „A házi ápolásban használt légzéstámogató eszközök” c. EN ISO 10651-6:2009 szabvány (101. ábra és 101. táblázat) alapján igazolták, a ResMed maszknívások névleges áramlási értékeinek használatával.

Mérőrendszer bizonytalanságai

Az ISO 80601-2-70:2015 szabványnak megfelelően a gyártó tesztberendezésének mérési bizonytalansága:

Áramlásmérésre	± 1,5 l/perc vagy a leolvasott érték 2,7%-a (amelyik nagyobb)
Térfogatmérésre (< 100 ml)	± 5 ml vagy a leolvasott érték 6%-a (amelyik nagyobb)
Térfogatmérésre (≥ 100 ml)	± 20 ml vagy a leolvasott érték 3%-a (amelyik nagyobb)
A statikus nyomás mérésére	± 0,15 cmH ₂ O (hPa)
A dinamikus nyomás mérésére	± 0,27 cmH ₂ O (hPa)
Időmérésre	± 10 ms

Megjegyzés: A jelen kézikönyvben az érintett elemekre vonatkozóan az ISO 80601-2-70:2015 szabványnak megfelelően jelzett összes pontosság és teszteredmény tartalmazza a releváns mérési bizonytalanságot a fenti táblázat alapján.

Nyomásérték pontossága

Maximális statikus nyomás változása 10 cmH₂O (10 hPa) értéken az ISO 80601-2-70:2015 szabvány szerint

	Standard levegőcső	SlimLine levegőcső
Párásítás nélkül	± 0,5 cmH ₂ O (± 0,5 hPa)	± 0,5 cmH ₂ O (± 0,5 hPa)
Párásítással	± 0,5 cmH ₂ O (± 0,5 hPa)	± 0,5 cmH ₂ O (± 0,5 hPa)

Maximális dinamikus nyomás változása az ISO 80601-2-70:2015 szabvány szerint

Készülék párásítás és Standard levegőcső nélkül / Készülék párásítással és Standard levegőcsővel

Nyomás (cmH ₂ O)	10 lélegzés/perc	15 lélegzés/perc	20 lélegzés/perc
4	0,5 / 0,5	0,5 / 0,5	0,8 / 0,8
8	0,5 / 0,5	0,5 / 0,5	0,8 / 0,8
12	0,5 / 0,5	0,5 / 0,5	0,8 / 0,8
16	0,5 / 0,5	0,5 / 0,5	0,8 / 0,8
20	0,5 / 0,5	0,5 / 0,5	0,8 / 0,8

Készülék párásítás és SlimLine levegőcső nélkül / Készülék párásítással és SlimLine levegőcsővel

Nyomás (cmH ₂ O)	10 lélegzés/perc	15 lélegzés/perc	20 lélegzés/perc
4	0,5 / 0,5	0,5 / 0,5	0,8 / 0,8
8	0,5 / 0,5	0,5 / 0,5	0,8 / 0,8
12	0,5 / 0,5	0,5 / 0,5	0,8 / 0,8
16	0,5 / 0,5	0,5 / 0,5	0,8 / 0,8
20	0,5 / 0,5	0,5 / 0,5	0,8 / 0,8

Áramlás (maximum) beállított nyomásértékeken

A megadott levegőcső végénél a következők mérhetők az ISO 80601-2-70:2015 szabvány szerint:

Nyomás	AirSense 10 és Standard	AirSense 10, párasítás és Standard	AirSense 10 és SlimLine	AirSense 10, párasítás és ClimateLineAir
cmH ₂ O (hPa)	l/perc	l/perc	l/perc	l/perc
4	180	143	162	151
8	168	135	151	142
12	157	136	140	135
16	144	134	128	121
20	131	123	117	109

Légáramlási ellenállás

A táblázat bemutatja a levegőt vezető csövek légáramlási ellenállását:

Levegőt vezető csövek	Az alábbi légáramlásnál (l/perc), 20 H ₂ Ocm nyomás mellett	Légáramlási ellenállás (H ₂ Ocm/l/perc)	
		Levegőt vezető csövek csőkönnyőkelemekkel	Csak levegőcsövek
Normál méret	30	0,006	0,005
	15	0,005	0,004
SlimLine	30	0,008	0,007
	15	0,006	0,006
ClimateLineAir	30	-	0,011
	15	-	0,008
ClimateLineAir Oxy	30	-	0,004
	15	-	0,002

Kompliancia

A táblázat bemutatja a levegőt vezető csövek complianciáját:











Levegőt vezető csövek	Kompliancia (H ₂ Ocm/l/perc) 60 H ₂ Ocm nyomás mellett	
	Levegőt vezető csövek csőkönnyőkelemekkel	Csak levegőcsövek
Normál méret	1,074	1,056
SlimLine	0,467	0,454
ClimateLineAir	-	0,482
ClimateLineAir Oxy	-	0,729

Szimbólumok









A következő szimbólumok szerepelhetnek a terméken vagy annak csomagolásán.

 Használat előtt olvassa el az utasításokat.  „Vigyázat” vagy „Figyelem” szintű figyelmeztetést jelez.  Használat előtt kövesse az utasításokat.  Gyártó. **EC REP** Európai hivatalos képviselő.

LOT Gyártási tétel kódja. **REF** Katalógusszám. **SN** Sorozatszám. **DN** Készülék száma.

 Be / Ki.  Készülék tömege. **IP22** A készülék védve van az ujjak vagy a hasonló méretű tárgyak bejutása, valamint a megadott orientációhoz képest legfeljebb 15 fokban megbillentett helyzetben a csöpögő víz ellen.  Egyenáram.  BF típusú alkalmazott alkatrész.  II. osztályú berendezés.  Páratartalomra vonatkozó korlátozás.  Hőmérsékletre vonatkozó korlátozás.  Nem ionizáló sugárzás.  Kínai szennyezésszabályozási logó 1.  Kínai szennyezésszabályozási logó 2.

Rx Only Kizárólag orvosi rendelvényre kapható (Az Egyesült Államokban a szövetségi törvények értelmében ezek a készülékek csak orvos által vagy orvosi rendelvényre értékesíthetők).

 Maximális vízszint.  Kizárólag desztillált vizet használjon.  Üzemi tengerszint feletti magasság.  Légköri nyomásra vonatkozó korlátozás.  Megfelel az RTCA DO-160 21. szakasz, M kategória előírásainak.  Gyártás dátuma.  Riasztó tiltása.  Beszállító.

 Orvostechnikai eszköz.

A szimbólumok jegyzékét lásd: [ResMed.com/symbols](https://www.resmed.com/symbols).



— Környezeti információk

Ezeket a készülékeket az ömlesztett háztartási hulladéktól elkülönítetten kell kidobni. A készülék leselejtezéséhez használja a régiójában rendelkezésre álló megfelelő gyűjtő és újrahasznosító rendszereket. Ezeknek a gyűjtő és újrahasznosító rendszereknek a működése azt a célt szolgálja, hogy csökkenjen a természetes erőforrásokra nehezedő nyomás, és megelőzhetővé váljon a veszélyes anyagok okozta környezetkárosodás.

Ha a leselejtezési rendszerekkel kapcsolatos információra van szüksége, akkor forduljon a helyi hulladékkezelő szervekhez. Az áthúzott szemétygyűjtő jelzés a leselejtezési rendszerek használatára hívja fel a figyelmét. Ha a ResMed készülékek összegyűjtésével és hulladékként való kezelésével kapcsolatos információkra kíváncsi, forduljon a ResMed irodához, a helyi forgalmazóhoz vagy látogasson el a www.resmed.com/environment honlapra.

Szervizelés

A(z) AirSense 10 készüléket úgy tervezték, hogy a ResMed utasításainak megfelelő működtetés esetén működése biztonságos és megbízható legyen. A ResMed azt ajánlja, hogy a(z) AirSense 10 készülék működése során elhasználódásra vagy hibás működésre utaló bármilyen jel esetén a készüléket hivatalos ResMed szervizközpontban vizsgáltsa meg és szervizeltesse. Egyébként sem a szervizelés, sem az ellenőrzés nem válik szükségessé a termékek tervezett öt éves élettartama alatt.

Korlátozott szavatosság

A ResMed Pty Ltd (a továbbiakban „ResMed”) garantálja, hogy az Ön ResMed termékében nem fordul elő anyaghiba vagy gyártási hiányosság a vásárlás napjától számítva az alábbiakban megjelölt ideig.

Termék	Jótállási időszak
<ul style="list-style-type: none">Maszkrendszerek (beleértve a maszk keretét, a párnázást, a fejpántot és a csővezetékét) – az egyszerű használatos eszközök kivételévelTartozékok – kivéve az egyszerű használatos eszközöketHajlékony, újra helyezhető pulzusérzékelőkPárásító víztartályai	90 nap
<ul style="list-style-type: none">A ResMed belső és külső akkumulátor-rendszereiben használható akkumulátorok	6 hónap

Termék	Jótállási időszak
<ul style="list-style-type: none"> • Csipeszes, újra helyezhető pulzusérzékelők • A CPAP és a két nyomásszintű készülék adatmoduljai • Oximéterek, a CPAP és a két nyomásszintű készülék oximéter adapterei • Párásítók és a párásítók tisztítható víztartályai • Titrálási kontrollkészülékek 	1 év
<ul style="list-style-type: none"> • CPAP, két nyomásszintű és lélegeztető készülékek (beleértve a külső tápegységeket) • Akkumulátortartozékok • Hordozható diagnosztikai/szűrő eszközök 	2 év

Ez a jótállás kizárólag az első tulajdonosra vonatkozik. Nem ruházható át.

Ha a termék a jótállási időszakon belül, normál használat során meghibásodik, a ResMed vállalja a hibás termék vagy bármely alkatrészének javítását vagy cseréjét azzal a kitételrel, hogy saját hatáskörében dönti el, melyikre van szükség.

A korlátozott jótállás nem vonatkozik a következőkre: a) bármilyen sérülés, amely a termék nem megfelelő használata, megrongálása, módosítása vagy megváltoztatása miatt történik; b) olyan javítás, amelyet a ResMed által erre kifejezetten nem feljogosított szerviztársaság végzett; c) cigaretta-, pipa-, szivar- vagy egyéb füst miatti rongálódás vagy szennyeződés; d) bármilyen kár, amelyet ózonnak, aktív oxigénnek vagy egyéb gázoknak való kitettség okoz; és e) az elektronikus készülékbe vagy annak felületére kerülő víz miatti károsodás.

A jótállás az eredeti vásárlás helye szerinti régió kivül eladott vagy újraértékesített termékek esetében érvényét veszti. Az Európai Unió (EU) vagy az Európai Szabadkereskedelmi Társulás (EFTA) országokban vásárolt termék esetében a „régió” kifejezés az EU-t vagy az EFTA-t jelenti.

A meghibásodott termékre vonatkozó jótállási igényeket az első vásárló érvényesítheti a vásárlás helyén.

Ez a jótállás minden más kifejezett vagy vélelmezett jótállás helyébe lép, beleértve a forgalomba hozhatóság vagy egy adott célra való alkalmasság garانتálását is. Bizonyos régiók és államok nem engedélyezik a vélelmezett jótállás időtartamára vonatkozó korlátozásokat, így előfordulhat, hogy az Ön esetében a fenti korlátozás nem vonatkozik.

A ResMed nem tehető felelőssé semmilyen véletlenszerű vagy következményes kárért, amely a kárigénylő állítása szerint bármely ResMed termék értékesítéséből, telepítéséből vagy használatából ered. Bizonyos régiók vagy államok nem engedélyezik a véletlenszerű vagy következményes károk kizárását vagy a rájuk vonatkozó korlátozásokat, így előfordulhat, hogy Önre a fenti korlátozás nem vonatkozik.

Ez a jótállás törvényben meghatározott jogokat biztosít Önnek, és emellett Ön egyéb, régióként különböző jogokkal is rendelkezhet. A jótállási jogokra vonatkozóan további információkat a helyi ResMed forgalmazótól vagy ResMed kirendeltségtől kaphat.

Látogasson el a ResMed.com weboldalra a ResMed korlátozott jótállását érintő legfrissebb információkért.

További információ

Ha kérdése van, vagy további információra van szüksége a készülék használatára vonatkozóan, forduljon az ápolási szolgáltatóhoz.



ResMed Pty Ltd

1 Elizabeth Macarthur Drive

MANUFACTURER Bella Vista NSW 2153 Australia

See ResMed.com for other ResMed locations worldwide. Air10, AirCurve, ClimateLine, HumidAir, PaceWave and SlimLine are trademarks and/or registered trademarks of the ResMed family of companies. For patent and other intellectual property information, see ResMed.com/ip. SD Logo is a trademark of SD-3C, LLC. © 2020 ResMed. 378867/2 2020-01

ResMed.com

CE 0123



378867